



ILUMINACIÓN

AMPOLLETAS INCANDESCENTES USO GENERAL

CLARAS



CODIGO	DESCRIPCION DEL PRODUCTO	U. EMPAQUE
85268	CLARA 25W/220V E27(B 1X10)	150
85269	CLARA 40W/220V E27(B 1X10)	150
85270	CLARA 60W/220V E27(B 1X10)	150
85271	CLARA 75W/220V E27(B 1X10)	150
85272	CLARA 100W/220V E27(B 1X10)	150
85375	CLARA 150W/230V/E27	64
85376	CLARA 200W/230V/E27	64
85489	AMPOLLETA CLARA 150W 220V BRASIL	50
85490	AMPOLLETA CLARA 200W 220V BRASIL	50

SOFT WHITE



CODIGO	DESCRIPCION DEL PRODUCTO	U. EMPAQUE
85305	SOFTWHITE 25W E27 (B 1X10)	150
85306	SOFTWHITE 40W E27 (B 1X10)	150
85307	SOFTWHITE 60W E27 (B 1X10)	150
85308	SOFTWHITE 75W E27 (B 1X10)	150
85309	SOFTWHITE 100W E27 (B 1X10)	150
95577	PACK 2X S.WHITE LONGLIFE 60W	25
95578	PACK 2X S.WHITE LONGLIFE 100W	25

EXOTICAS



CODIGO	DESCRIPCION DEL PRODUCTO	U. EMPAQUE
85337	EXOTICA 25W/220V E27	150
85338	EXOTICA 40W/220V E27	150
85339	EXOTICA 60W/220V E27	150
85340	EXOTICA 75W/220V E27	150
85342	EXOTICA 100W/220V E27	150

MAX-LUZ



CODIGO	DESCRIPCION DEL PRODUCTO	U. EMPAQUE
85345	MAX-LUZ 60W/220V E27	150
85346	MAX-LUZ 75W/220V E27	150
85347	MAX-LUZ 100W/220V E27	150

ENRICH

CODIGO	DESCRIPCION DEL PRODUCTO	U. EMPAQUE
91752	TU 40A1/SL-ENRICH/E27 230V GE 2/20/40	10
91753	TU 60A1/SL-ENRICH/E27 230V GE 2/20/40	10
91754	TU 100A1/SL-ENRICH/E27 230V GE 2/20/40	10

AMPOLLETAS INCANDESCENTES DECORATIVAS

VELAS



CODIGO	DESCRIPCION DEL PRODUCTO	U. EMPAQUE
92272	VELA CLARA 25W E27	50
92274	VELA CLARA 40W E27	50
92276	VELA CLARA 60W E27	50
10875	VELA BLANCA 25W E27	50
10877	VELA BLANCA 40W E27	50
10878	VELA BLANCA 60W E27	50
90482	VELA BLANCA 40W E14	50
90481	VELA BLANCA 60W E14	50
95570	VELA BALON 40W/220V/E27	120
95571	VELA BALON 60W/220V/E27	120
91626	VELA RIZADA DORADA 25W/230V/E14	50
91324	VELA RIZADA DORADA 40W/230V/E14	50
91323	VELA FROSTED 40W/230V/E14	50

BOLAS



CODIGO	DESCRIPCION DEL PRODUCTO	U. EMPAQUE	PRECIO
90564	BOLA CLARA 25W E27	50	\$ 208
90565	BOLA CLARA 40W E27	50	\$ 208
91593	BOLA CLARA 60W E27	50	\$ 208
90546	BOLA CLARA 25W E14	50	\$ 208
90548	BOLA CLARA 40W E14	50	\$ 208
91495	BOLA OPAL ELEGANCE 25W E27	50	\$ 208
90524	BOLA OPAL ELEGANCE 40W E27	50	\$ 208
92000	BOLA OPAL ELEGANCE 60W E27	50	\$ 208
91785	BOLA OPAL ELEGANCE 40W E14	50	\$ 208
91787	BOLA OPAL ELEGANCE 60W E14	50	\$ 208
92011	BOLA COLOR 25W/ROJA/E27	50	\$ 285
92012	BOLA COLOR 25W/AMARILLA/E27	50	\$ 285
91405	BOLA COLOR 25W/VERDE/E27	50	\$ 285
92009	BOLA COLOR 25W/AZUL/E27	50	\$ 285
92010	BOLA COLOR 25W/NARANJA/E27	50	\$ 285
5000AC2081	BOLA COLOR - 15 Watts - Rojo	25	\$ 144
5000AC2082	BOLA COLOR - 15 Watts - Verde	25	\$ 144
5000AC2033	BOLA COLOR - 15 Watts - Azul	25	\$ 144
5000AC20B4	BOLA COLOR - 15 Watts - Amarillo	25	\$ 144
5000AC2085	BOLA COLOR - 15 Watts - Naranja	25	\$ 144
5000AC2091	BOLA COLOR - 25 Watts - Rojo	25	\$ 152
5000AC2092	BOLA COLOR - 25 Watts - Verde	25	\$ 152
5000AC2093	BOLA COLOR - 25 Watts - Azul	25	\$ 152
5000AC2094	BOLA COLOR - 25 Watts - Amarillo	25	\$ 152
5000AC2095	BOLA COLOR - 25 Watts - Naranja	25	\$ 152



KRYPTON



CODIGO	DESCRIPCION DEL PRODUCTO	U. EMPAQUE	PRECIO
91085	REFLECTORA KRYPTON 40W/230V/E27	50	\$ 291
91086	REFLECTORA KRYPTON 60W/230V/E27	50	\$ 291
91698	REFLECTORA KRYPTON 75W/230V/E27	50	\$ 291
91124	REFLECTORA KRYPTON 100W/230V/E27	50	\$ 291

GLOBO



CODIGO	DESCRIPCION DEL PRODUCTO	U. EMPAQUE	PRECIO
91109	GLOBO ELEG/BLCA 60W/230V/E27	20	\$ 947
91147	GLOBO ELEG/BLCA 100W/230V/E27	20	\$ 947
91241	GLOBO KROKO G60 GOLD 40W/230V/E27	25	\$ 1.017
91254	GLOBO KROKO G60 GOLD 60W/230V/E27	25	\$ 1.017
91240	ICE CRYSTAL G60/40W/230V/E27	25	\$ 1.017
91257	ICE CRYSTAL G80/60W/230V/E27	20	\$ 1.017

COLORES



CODIGO	DESCRIPCION DEL PRODUCTO	U. EMPAQUE	PRECIO
91291	STANDAR ROJO 40W/230V/E27	50	\$ 0
91292	STANDAR AMARILLA 40W/230V/E27	50	\$ 0
91289	STANDAR VERDE 40W/230V/E27	50	\$ 0
91290	STANDAR NARANJA 40W/230V/E27	50	\$ 0
91352	STANDAR AZUL 40W/230V/E27	50	\$ 0

CELEBRATION

CODIGO	DESCRIPCION DEL PRODUCTO	U. EMPAQUE	PRECIO
92234	CELEBRATION AMARILLA 25W	50	\$ 311
92231	CELEBRATION RED 25W	50	\$ 311
92232	CELEBRATION BLUE 25W	50	\$ 311
92233	CELEBRATION GREEN 25W	50	\$ 311

AMPOLLETAS INCANDESCENTES REFLECTORAS

R-50



CODIGO	DESCRIPCION DEL PRODUCTO	U. EMPAQUE	PRECIO
92366	REFLECTORA MINIFLEX R-50 40W/230V/E14	50	\$ 519

R-63



CODIGO	DESCRIPCION DEL PRODUCTO	U. EMPAQUE	PRECIO
91079	REFLECTORA R-63 40W/230V/ E27	40	\$ 441
91080	REFLECTORA R-63 60W/230V/E27	40	\$ 441

R-80



CODIGO	DESCRIPCION DEL PRODUCTO	U. EMPAQUE
90377	REFLECTORA R-80/60W/230V/E27	40
90378	REFLECTORA R-80/75W/230V/E27	40
90379	REFLECTORA R-80/100W/230V/E27	40

R-95

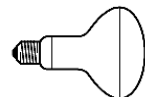

CODIGO	DESCRIPCION DEL PRODUCTO	U. EMPAQUE
91366	REFLECTORA R-95/100W/230V/E27	32
91367	REFLECTORA R-95/150W/230V/E27	32

REFLECTORAS PAR



CODIGO	DESCRIPCION DEL PRODUCTO	POTENCIA	U. EMPAQUE
91574	80W PAR38/FLOOD WM E27	80 W	12
91577	80W PAR38/SPOT WM E27	80 W	12
91573	120W PAR38 FLOOD WM E27	120 W	12
91576	120W PAR38 SPOT WM E27	120 W	12
40028	100W PAR38/FL/27 AZUL	100 W	12
40029	100W PAR38/FL/27 VERDE	100 W	12
40030	100W PAR38/FL/27 ROJA	100 W	12
40031	100W PAR38/FL/27 AMARILLA	100 W	12
20853	300W PAR56 SPOT/220V	300 W	12
20854	300W PAR56 FLOOD/220V	300 W	12
23427	300 WLAMP.300/PAR/56/WFL/12V PICINA		12

R-63 / R-80 COLORES (Discolux)

CODIGO	DESCRIPCION DEL PRODUCTO	U. EMPAQUE
91532	R63/RED E27	25
91531	R63/YELLOW E27	25
91533	R63/GREEN E27	25
91530	R63/BLUE E27	25
91528	R80/RED E27	40
91527	R80/YELLOW E27	40
91526	R80/GREEN E27	40
91525	R80/BLUE E27	40

AMPOLLETAS INCANDESCENTES ESPECIALIDAD

PLANTAS

CODIGO	DESCRIPCION DEL PRODUCTO	U. EMPAQUE
91345	Reflectoras Neodium R80/100W/230V/E27 Plantas	20

SEMAFOROS

CODIGO	DESCRIPCION DEL PRODUCTO	U. EMPAQUE
208652	TU 52160U 10V 50W PKX22S/K	50

INSECTOS

CODIGO	DESCRIPCION DEL PRODUCTO	U. EMPAQUE
91129	PARA INSECTOS 60W/230V/ E27	50

INFRAROJAS



CODIGO	DESCRIPCION DEL PRODUCTO	U. EMPAQUE
91372	INFRAROJA 150W/230V E27	9
91391	INFRAROJA 250W/230V E27	9
92060	PAR 38 Infra Red 100W	10
91542	PAR 38 Infra Red 175W	10
91541	PAR 38 Infra Red 150W	10

LECTURA



CODIGO	DESCRIPCION DEL PRODUCTO	U. EMPAQUE
91231	LUZ DIA 60W/230V E27	50
22584	LUZ DIA 100W/230V E27	50
91131	SILVER 60W/230V E27	50
91159	SILVER 100W 230V E27	50
91763	TU 60W COMPUTER A1/T E27	50

REFRIGERADOR / HORNO



CODIGO	DESCRIPCION DEL PRODUCTO	U. EMPAQUE
92046	REFRIG./HORNO 15W/230V E14	50
91455	REFRIG./HORNO 25W/230V E14	50
5000AR2071	Ampolleta refrigerador E-14 - 25Watts - Transpar.	50

INCANDESCENTE BAJO VOLTAJE

CODIGO	DESCRIPCION DEL PRODUCTO	U. EMPAQUE	PRECIO
45526	AMP. INC. BLANCA 40W/120V	60	\$ 0
45527	AMP. INC. BLANCA 60W/120V	60	\$ 0
45528	AMP. INC. BLANCA 75W/120V	60	\$ 0
45529	AMP. INC. BLANCA 100W/120V	60	\$ 0
45530	AMP. INC. CRISTAL 40W/120V	60	\$ 0
45531	AMP. INC. CRISTAL 60W/120V	60	\$ 0
45532	AMP. INC. CRISTAL 75W/120V	60	\$ 0
45540	AMP. INC. CRISTAL 100W/120V	60	\$ 0

AMPOLLETA JUEGO DE LUCES

CODIGO	DESCRIPCION DEL PRODUCTO	U. EMPAQUE	PRECIO
5000AP2001	Fija - 12 Volts Roja	100	\$ 17
5000AP2002	Fija - 12 Volts Verde	100	\$ 17
5000AP2003	Fija - 12 Volts Azul	100	\$ 17
5000AP2004	Fija - 12 Volts Naranja	100	\$ 17
5000AP2005	Fija - 12 Volts Rosado	100	\$ 17
5000AP2009	Intermitente - Transparente	100	\$ 28

AMPOLLETAS LINTERNA

CODIGO	DESCRIPCION DEL PRODUCTO	U. EMPAQUE	PRECIO
5000AL2031	1.1V-0,30A con aumento	50	\$ 29
5000AL2032	2,2V - 0.25A con aumento	50	\$ 28
5000AL2033	2.5V - 0.30A	50	\$ 28
5000AL2034	3,8V - 0.30A	50	\$ 28
5000AL2036	6,0V - 0.30A	50	\$ 28
5000AL2041	2.4V - 0.50A	50	\$ 36
5000AL2042	3,6V - 0.50A	50	\$ 36
5000AL2043	4,8V - 0,50A	50	\$ 36
5000AL2044	6,0V - 0.50A	50	\$ 36

AMPOLLETAS E-12

CODIGO	DESCRIPCION DEL PRODUCTO	U. EMPAQUE	PRECIO
5000AA2051	7,5 Watts Rojo	50	\$ 113
5000AA2052	7.5 Watts Verde	50	\$ 113
5000AA2053	7,5 Watts Azul	50	\$ 113
50QOAA2054	7,5 Watts Dorado	50	\$ 113
5QOAA2055	7,5 Watts Blanco	50	\$ 113
5000AA2056	7,5 Watts Naranja	50	\$ 113
5000AA2060	7,5 Watts Transparente	50	\$ 116
5000AA2061	15 Watts Rojo	50	\$ 116
5000AA2062	15 Watts Verde	50	\$ 116
5000AA2063	15 Watts Azul	50	\$ 116
5000AA2064	1 5 Watts Dorado	50	\$ 116
5000AA2065	15 Watts Blanco	50	\$ 116
5000AA2066	15 Watts Naranja	50	\$ 116
5000AA2070	15 Watts Transparente	50	\$ 116

TUBOS FLUORESCENTES LINEALES

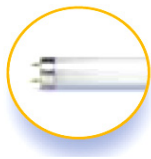

Lámpara váticos longitud en mm	T5 16 mm Ø				T8 26 mm Ø							
	4	6	8	13	15	18	30	36	36	38	58	70
	150	225	300	525	450	600	900	970	1200	1050	1500	1800

Lámpara váticos longitud en mm	T12 38mm Ø						Mod-U-Line*		Circline*				
	20	40	65	75	85	100	125	20	40	22	32	40	60
	600	1200	1500	1800	2400	2400	2400	265	525	209.5	311.2	412.6	412.6

T-10 y T-8 STANDARD



CODIGO	DESCRIPCION DEL PRODUCTO	U. EMPAQUE
85466	TUBO FLUORESC 20W T10 Luz Día	36
85467	TUBO FLUORESC 20W T10 Blanco	36
85472	TUBO FLUORESC 40W T10 Luz Día	36
85473	TUBO FLUORESC 40W T10 Blanco	36
15177	TUBO FL 18W T8 Blco. Frio STD (33)	36
15175	TUBO FL 18W T8 Luz Día STD. (54)	36
15181	TUBO FL 36W T8 Blco. Frio STD.	36
15178	TUBO FL 36 W T8 Luz Día STD.	36

T-8 TRIFOSFORO POLYLUX



CODIGO	DESCRIPCION DEL PRODUCTO	U. EMPAQUE
93319	Fluor. T8 18W 3000°K POLYLUX	25
93317	Fluor. T8 18W 4000°K POLYLUX	25
18192	Fluor. T8 36W 3000°K POLYLUX	25
16856	Fluor. T8 36W 4000°K POLYLUX	25
37558	Fluor. T8 58W 3000°K POLYLUX	25
93333	Fluor. T8 58W 4000°K POLYLUX	25
1401220	RECTO T8 18W	25
1401240	RECTO T8 36W	25
54-08005	RECTO 18W	25
54-08010	RECTO 36W	25
54-08015	RECTO 18W LUZ NEGRA	25
54-08020	RECTO 36W LUZ NEGRA	25
54-08025	RECTO 20W COLOR (ROJO, VERDE, AZUL, AMARILLO)	25
54-08020	RECTO 40W COLOR (ROJO, VERDE, AZUL, AMARILLO)	25

T-12 USA



CODIGO	DESCRIPCION DEL PRODUCTO	U. EMPAQUE
12194	F20T12BL/U/3	12
40537	F40T12BL/U/3	10
10213	FLUORESC.F-20 T-12 CW	24
10205	FLUORESC.F20/T12 DAYLIGHT	24
14656	FLUORESC.F40 T-12 CW	30
15354	FLUORESC.F20T12/SPX35	24
15079	FLUORESC.F40T12/SPX30	30
80190	FLUORESC.F40T12/SPX35	30
15084	FLUORESC.F40SPX41	3
15352	F96/T12/SPX35/HO LFL 110W T12	15
10244	FL 20 T12 BL 6 PK BLACK LIGHT	24
10526	FL 40 T12 BL 6 PK BLACK LIGHT	24
34747	FL 20 T12 BLB (BLACK LIGHT BLUE)	24
10531	FL 40 T12 BLB (BLACK LIGHT BLUE)	24

T-5 STARCOAT TRIFOSFORO



CODIGO	DESCRIPCION DEL PRODUCTO	U. EMPAQUE
31590	F14W/T5/830/ECO	24
46673	F14W/T5/841/ECO	24
46677	F21W/T5/830/ECO	30
46687	F21W/T5/841/ECO	30
46699	F24W/T5/830/ECO	30
46701	F24W/T5/841/ECO	30
46704	F28W/T5/830/ECO	30
46706	F28W/T5/841/ECO	30
46724	F35W/T5/830/ECO	30
46735	F35W/T5/841/ECO	30
46744	F39W/T5/830/ECO	30
46746	F39W/T5/841/ECO	30
90219	F49W/T5/830/ECO	30
46753	F49W/T5/841/ECO	30
46759	F54W/T5/830/ECO	30
46761	F54W/T5/841/ECO	30
90226	F80W/T5/830/ECO	30
46804	F80W/T5/841/ECO	30

TUBO T-4

CODIGO	DESCRIPCION DEL PRODUCTO	U. EMPAQUE	PRECIO
1220803	13W	25	\$ 608
1220801	16W	25	\$ 810
1220804	20W	25	\$ 709
1220805	6W	25	\$ 405
1220806	8W	25	\$ 506
104097151	4W	25	\$ 354
10471755	4W LUZ NEGRA	25	\$ 410



LAMPARAS FLUORESCENTES COMPACTAS

BAJO CONSUMO



CODIGO	DESCRIPCION DEL PRODUCTO	U. EMPAQUE	PRECIO
15202	TRITUBO 15W E27 CALIDA BLISTER	10	\$ 1.129
15207	TRITUBO 20W E27 CALIDA BLISTER	10	\$ 1.129
15208	TRITUBO 20W E27 FRIA BLISTER	10	\$ 1.129
15211	TRITUBO 23W E27 CALIDA BLISTER	10	\$ 1.194
15212	TRITUBO 23W E27 FRIA BLISTER	10	\$ 1.194
48207	SPIRAL T2 8W E27 CALIDA BLISTER	10	\$ 1.544
48235	SPIRAL T2 12W E27 CALIDA BLISTER	10	\$ 1.700
24378	SPIRAL T3 14W E27 CALIDA BLISTER	10	\$ 1.637
24380	SPIRAL T3 20W E27 CALIDA BLISTER	10	\$ 1.765
24382	SPIRAL T3 24W E27 CALIDA BLISTER	10	\$ 1.881
16804	CIRCULAR 22W E27 LUZ DIA BLISTER	10	\$ 3.023
24385	GLOBO 15W CALIDA	10	\$ 3.023
24387	GLOBO 20W CALIDA	10	\$ 2.206
31165	SPIRAL 45W FRIA	6	\$ 4.048
31166	SPIRAL 60W FRIA	6	\$ 4.269
39118	CFL REFLECTORA R80 GE 7 W E27	6	\$ 2.595
39119	CFL REFLECTORA R63 GE 5 W E27	6	\$ 2.465

**BIAX PLUG - IN (2PIN/B.ELECTROMAGNETICO Y 4PIN/B.ELECTRONICO)
BIAX L 4PIN (PARA BALASTO ELECTROMAGNETICO O ELECTRONICO)**



CODIGO	DESCRIPCION DEL PRODUCTO	U. EMPAQUE	PRECIO
41168	BIAX L 36W(BLANCO CALIDO)	25	\$ 2.595
41170	BIAX L 36W(BLANCO FRIJO)	25	\$ 2.595
30028	BIAX L 40W(BLANCO CALIDO)	25	\$ 2.595
30030	BIAX L 40W(BLANCO FRIJO)	25	\$ 2.595
31951	BIAX L 55W(BLANCO CALIDO)	25	\$ 2.595
41298	BIAX L 55W(BLANCO FRIJO)	25	\$ 2.595

BIAX S 2 PIN (PARA BALASTO ELECTROMAGNETICO)



CODIGO	DESCRIPCION DEL PRODUCTO	U. EMPAQUE	PRECIO
38929	BIAX S 9W(BLANCO CALIDO)	10	\$ 1.285
37653	BIAX S 9W(BLANCO FRIJO)	10	\$ 1.285
38928	BIAX S 11W(BLANCO CALIDO)	10	\$ 1.285
37664	BIAX S 11W(BLANCO FRIJO)	10	\$ 1.285
1220050	PL 9W	G23	\$ 1.013
1220051	PL 11W	G23	\$ 1.013
1450436	PLL 36W	2G11	\$ 1.519
1450418	PLC 2700°K 18W	G24D-2	\$ 1.114
1450318	PLC 3800°K 18W	G24D-2	\$ 790
1450218	PLC 6400°K18W	G24D-2	\$ 790
1450426	PLC 2700°K 26W	G24D-3	\$ 1.216
1450326	PLC 3800°K 26W	G24D-3	\$ 790
1450226	PLC 6400°K 26W	G24D-3	\$ 790

BIAX D 2 PIN (PARA BALASTO ELECTROMAGNETICO)



CODIGO	DESCRIPCION DEL PRODUCTO	U. EMPAQUE	PRECIO
12956	BIAX D 13W(BLCO CALIDO) 2 pin	10	\$ 1.285
20532	BIAX D 13W(BLCO FRIJO) 2 pin	10	\$ 1.285
12861	BIAX D 18W(BLCO CALIDO) 2 pin	10	\$ 1.285
12864	BIAX D 18W(BLANCO FRIJO) 2 pin	10	\$ 1.285
35237	BIAX D 26W(BLCO CALIDO) 2 pin	10	\$ 1.285
35252	BIAX D 26W(BLANCO FRIJO) 2 pin	10	\$ 1.285

BIAX D/E 4 PIN (PARA BALASTO ELECTRONICO)



CODIGO	DESCRIPCION DEL PRODUCTO	U. EMPAQUE	PRECIO
12866	BIAX D/E 18W(BCO.CALIDO) 4 pin	10	\$ 1.285
12870	BIAX D/E 18W(BCO.FRIJO) 4 pin	10	\$ 1.285
35235	BIAX D/E 26W(BCO. CALIDO)4 pin	10	\$ 1.285
35236	BIAX D/E 26W(BCO.FRIJO) 4 pin	10	\$ 1.285

BIAX T/E 4 PIN (PARA BALASTO ELECTRONICO)



CODIGO	DESCRIPCION DEL PRODUCTO	U. EMPAQUE
39378	BIAX T/E 32W(BCO. CALIDO)	10
46313	BIAX T/E 42W(BCO. CALIDO)	6
46315	BIAX T/E 42W(BCO. FRIO)	6

FLUORESCENTES CIRCULARES



CODIGO	DESCRIPCION DEL PRODUCTO	U. EMPAQUE
89729	CIRCULAR FLORESC 22W DAYLIGHT	30
89730	CIRCULAR FLORESC 32W DAYLIGHT	30
1401422	CIRCULAR T8 22W	20
1401432	CIRCULAR T8 32W	20



HALOGENAS

PAR 20 / PAR30 / PAR 38 E27



CODIGO	DESCRIPCION DEL PRODUCTO	U. EMPAQUE
95700	50PAR20/FL 230V	15
95701	50PAR20/SP 230V	15
95702	75PAR30/FL 230V	15
95703	75PAR30/SP 230V	15
1450075	PAR 20 HALÓGENA 75W E27	100
1450076	PAR 30 HALÓGENA 100W E27	100
1450080	PAR 38 HALÓGENA 100W E27	100
1450082	PAR 38 FLOOD 80W E27	40
1450084	PAR 38 FLOOD ROJA 80W E27	40
1450086	PAR 38 FLOOD AMAR. 80W E27	40
1450120	PAR 38 FLOOD 120W E27	40
104097184	PAR 38 100W	

DEQ 220V LINEALES DOBLE CONTACTO



CODIGO	DESCRIPCION DEL PRODUCTO	U. EMPAQUE
45575	DEQ/ 100w 78mm DISP	20
45566	DEQ/ 150w 78mm DISP	20
95353	DEQ/ 150w118mm DISP	20
45568	DEQ/ 300w 118mm DISP	20
45569	DEQ/ 500w 118mm DISP	20
45570	DEQ/1000w 189mm BOX	50
45571	DEQ/1000w 254mm BOX	50
45572	DEQ/ 1500w 254mm BOX	50
1410245	HALÓGENA G9 50W	1000
1410250	HALÓGENA GU10 CON VIDRIO 50W	200
1420100	HALÓGENA 78mm 100W	500
1420150	HALÓGENA 78mm 150W	500
1420151	HALÓGENA 118mm 150W	500
1420200	HALÓGENA 118mm 200W	500
1420300	HALÓGENA 118mm 300W	500
1420500	HALÓGENA 118mm 500W	500
1421000	HALÓGENA 189mm 1000W	500
1421054	HALÓGENA 254mm 1000W	500
1420100	HALÓGENA 78mm 100W	500
1420150	HALÓGENA 78mm 150W	500
1420151	HALÓGENA 118mm 150W	500
1420200	HALÓGENA 118mm 200W	500
1420300	HALÓGENA 118mm 300W	500
1420500	HALÓGENA 118mm 500W	500
1421000	HALÓGENA 189mm 1000W	500
1421054	HALÓGENA 254mm 1000W	500

MR-16 12V



CODIGO	DESCRIPCION DEL PRODUCTO	U. EMPAQUE
30169	Q20 MR16 FL/BAB CG / SINGLE PACK	10
30188	Q50MR16FL/EXN CG/ SINGLE PACK	10
30208	Q50MR16FL/EXN/ SINGLE PACK	10
1410049	BIPIN 50W	100
1410100	EXN38 C/VIDRIO 50W	200
1410150	EXZ24 C/VIDRIO 50W	200
1411138	AR111 8° 50W	100
1411124	AR111 24° 50W	100

SEQ BIPIN CAPSULAS ANTI UV



CODIGO	DESCRIPCION DEL PRODUCTO	U. EMPAQUE	PRECIO
45561	SEQ 50W GY6.35 Low Pressure	20	\$ 415
45559	SEQ 35W GY6.35 Low Pressure	20	\$ 415
45558	SEQ 20W GY6.35 Low Pressure	20	\$ 415

CONEXION DIRECTA A 220V

CODIGO	DESCRIPCION DEL PRODUCTO	U. EMPAQUE	PRECIO
30251	JDR 50W GU10 230V Single Pack	10	\$ 1.038
30225	JDR 50W E-27 230V Single Pack	10	\$ 1.168
1040011532	AMP. GU 10 IMPORT.		\$ 594

LAMPARAS DE DESCARGA DE ALTA INTENSIDAD

VAPOR DE MERCURIO

CODIGO	DESCRIPCION DEL PRODUCTO	U. EMPAQUE	PRECIO
92619	ELIPSOIDAL DIFUSA 125W	20	\$ 1.713
92620	ELIPSOIDAL DIFUSA 250W	20	\$ 3.581
85916	ELIPSOIDAL DIFUSA 400W	10	\$ 6.812
1429125	ELIPSOIDAL DIFUSA 125W E27	40	\$ 1.418
1429250	ELIPSOIDAL DIFUSA 250W E40	20	\$ 2.229

VAPOR SODIO LUCALOX ST. EUROPEO

CODIGO	DESCRIPCION DEL PRODUCTO	U. EMPAQUE	PRECIO
22452	TUBULAR CLARA 70W	25	\$ 3.140
93767	TUBULAR CLARA 100W	12	\$ 4.710
44244	TUBULAR CLARA 150W	12	\$ 5.151
22453	TUBULAR CLARA 250W	12	\$ 5.398
11678	TUBULAR CLARA 400W	25	\$ 5.852
34832	TUBULAR CLARA 1000 W	12	\$ 39.301
11735	ELIPSOIDAL CLARA C/I 70 W	12	\$ 5.255
11736	ELIPSOIDAL DIFUSA C/I 70 W	12	\$ 5.385
10101	ELIPSOIDAL DIFUSA 70W	12	\$ 3.140
17589	ELIPSOIDAL DIFUSA 100W	12	\$ 5.359
44245	ELIPSOIDAL DIFUSA 150W	12	\$ 5.566
27226-44052	ELIPSOIDAL DIFUSA 250W	6	
44057	ELIPSOIDAL DIFUSA 400W	12	\$ 6.455
1430070	ELIPSOIDAL DIFUSA 70W E27	25	\$ 4.862
1430100	TUBULAR CLARA 100W E27	40	\$ 5.065
1430150	TUBULAR CLARA 150W E40	40	\$ 5.166
1430250	TUBULAR CLARA 250W E40	40	\$ 5.470
1430400	TUBULAR CLARA 400W E40	40	\$ 6.888

VAPOR SODIO LUCALOX ST. EUROPEO EXTRA OUTPUT

CODIGO	DESCRIPCION DEL PRODUCTO	U. EMPAQUE	PRECIO
93373	TUBULAR CLARA 50W XO	25	\$ 3.867
93375	TUBULAR CLARA 70W XO	25	\$ 3.944
93376	TUBULAR CLARA 100W XO	12	\$ 5.138
93377	TUBULAR CLARA 150W XO	12	\$ 5.411
93378	TUBULAR CLARA 250W XO	12	\$ 5.994
93269	TUBULAR CLARA 400W XO	12	\$ 6.864
93270	TUBULAR CLARA 600W XO	12	\$ 10.795
10910	TUBULAR CLARA 750W XO	12	\$ 14.467
93379	ELIPTICA CLARA 100W XO	12	\$ 5.281
93380	ELIPTICA CLARA 150W XO	12	\$ 5.566
93381	ELIPTICA CLARA 250W XO	12	\$ 7.097
93296	ELIPTICA CLARA 400W XO	6	\$ 8.758

VAPOR SODIO LUCALOX ST. EUROPEO LARGA VIDA (X2)

CODIGO	DESCRIPCION DEL PRODUCTO	U. EMPAQUE	PRECIO
35593	TUBULAR CLARA 70W SUPERLIFE	25	
35592	TUBULAR CLARA 100W SUPERLIFE	25	
35594	TUBULAR CLARA 150W SUPERLIFE	12	
35586	TUBULAR CLARA 250W SUPERLIFE	12	
35682	TUBULAR CLARA 400W SUPERLIFE	12	
35587	ELIPSOIDAL DIFUSA 70W SUPERLIFE	12	
35588	ELIPSOIDAL DIFUSA 100W SUPERLIFE	12	
35589	ELIPSOIDAL DIFUSA 150W SUPERLIFE	12	
35590	ELIPSOIDAL DIFUSA 250W SUPERLIFE	12	
35591	ELIPSOIDAL DIFUSA 400W SUPERLIFE	6	



VAPOR SODIO LUCALOX ST. USA.



CODIGO	DESCRIPCION DEL PRODUCTO	U. EMPAQUE
44033	ELIPSOIDAL CLARA 70W 52V USA	12
44037	ELIPSOIDAL CLARA 100W 55V USA	12
44043	ELIPSOIDAL CLARA 150W 55V USA	12
44047	TUBULAR CLARA 250W USA	12
44048	TUBULAR CLARA 250W USA E40	12
44054	TUBULAR CLARA 400 W USA	12
44055	TUBULAR CLARA 400 W USA E40	12
44059	TUBULAR CLARA 1000 W USA	6

LUX MIXTA



CODIGO	DESCRIPCION DEL PRODUCTO	U. EMPAQUE
85896	LM ELIPSOIDAL DIFUSA 160W	20
85897	LM ELIPSOIDAL DIFUSA 250W	20
85898	LM ELIPSOIDAL DIFUSA 250W	20
85899	LM ELIPSOIDAL DIFUSA 500W	10
1429100	LUZ MIXTA 160W E27	40
1429101	LUZ MIXTA 250W E27	20

HALUROS METALICOS MULTIVAPOR AMERICANOS



CODIGO	DESCRIPCION DEL PRODUCTO	U. EMPAQUE
47762	CLARA ELIPTICA 175W	12
44542	CLARA ELIPTICA 250W	12
43907	CLARA ELIPTICA 400W	6
41828	CLARA ELIPTICA 1000W	6
37405	CLARA ELIPTICA 1500W U	6
47763	DIFUSA ELIPTICA 175W	12
44543	DIFUSA ELIPTICA 250W	12
43908	DIFUSA ELIPTICA 400W	6

HALUROS METALICOS MULTIVAPOR AMERICANOS WATT-MISER



CODIGO	DESCRIPCION DEL PRODUCTO	U. EMPAQUE
13495	CLARA ELIPTICA 360W	6
13496	DIFUSA ELIPTICA 360W	6
40053	CLARA ELIPTICA 360W HIGH OUTPUT	6
40055	DIFUSA ELIPTICA 360W HIGH OUTPUT	6

HALUROS METALICOS EUROPEOS CON BALLAST DE SODIO



CODIGO	DESCRIPCION DEL PRODUCTO	U. EMPAQUE
34530	CASQUILLO DOBLE 70W (3000°K)	12
34527	CASQUILLO DOBLE 150W (3000°K)	12
34536	CASQUILLO DOBLE 70 W (4000°K)	12
34535	CASQUILLO DOBLE 150 W (4000°K)	12
35794	MONO CONTACTO 70 W (3000°K)	10
35795	MONO CONTACTO 70 W (4000°K)	10
21053	MONO CONTACTO 150 W (3000°K)	10
21054	MONO CONTACTO 150 W (4000°K)	10
32664	TUB CLARA 250W (6000°K)LUZ DIA	12
12951	TUB CLARA 250W (4000°K) BF	10
30073-12952	TUB CLARA 400W (4000°K) BF	10
32666	ELIPSOIDAL DIFUSA 250W	12
16872	ELIPSOIDAL DIFUSA 400W	10
28866	ELIPSOIDAL CLARA 250W	10
30048-16871	ELIPSOIDAL CLARA 400W	10
30052	TUBULAR CLARA 400W	12
1435150	HALURO 150W G12	40
1435070	HALURO 70W G12	40
1440070	HALURO 70W 3000°K Rx7S	40
1440010	HALURO 70W 4200°K Rx7S	40
1440150	HALURO 150W 3000°K Rx7S	40
1440020	HALURO 150W 4200°K Rx7S	40
1434250	HALURO 250W ELIPSOIDAL E40	20
1433250	HALURO 250W TUBULAR E40	40
1434440	HALURO 400W ELIPSOIDAL E40	12
1433400	HALURO 400W TUBULAR E40	40
1040041604	HALURO 250W ELIPSOIDAL E40	
1040041528	HALURO 250W TUBULAR E40	
1040041129	CASQUILLO DOBLE 70W (3000°K)	
1040041128	CASQUILLO DOBLE 150W (3000°K)	

HALUROS METALICOS DE CERAMICA CMH - ConstantColor

CODIGO	DESCRIPCION DEL PRODUCTO	U. EMPAQUE	PRECIO
36910	CASQUILLO DOBLE 70 W	12	\$ 14.921
36912	CASQUILLO DOBLE 150 W	12	\$ 16.219
36844	MONO CONTACTO 70 W	12	\$ 13.624
36863	MONO CONTACTO 150 W	12	\$ 14.921
41884	HM 35W PAR 20 FLOOD 40° E27	6	\$ 37.212
41887	HM 35W PAR 30 FLOOD 40° E27	6	\$ 20.760
41886	HM 35W PAR 30 SPOT 15° E27	6	\$ 20.760
41620	HM 70W PAR 30 FLOOD 40° E27	6	\$ 20.760
41621	HM 70W PAR 30 SPOT 15° E27	6	\$ 20.760
38752	TUBULAR CLARA 70W	6	\$ 22.058
38749	TUBULAR CLARA 150W	6	\$ 14.921
46187	ELIPSOIDAL DIFUSA 70W	6	\$ 22.693
46194	ELIPSOIDAL DIFUSA 100W	6	\$ 22.693
46189	ELIPSOIDAL CLARA 70W	6	\$ 22.693
46191	ELIPSOIDAL CLARA 100W	6	\$ 22.693

EQUIPOS Y ACCESORIOS PARA ILUMINACIÓN

CODIGO	DESCRIPCION DEL PRODUCTO	POTENCIA	PRECIO
2070131424	BALLAST TUBO CIRCULAR	22W	\$ 1.345
2070131425	BALLAST TUBO CIRCULAR	32W	\$ 1.345
2070131745	BALLAST TUBO PL	26W	\$ 1.345
2300120	BALLAST MAGNETICO STANDARD	20W	\$ 1.532
2300126	FLUORESC MAGNÉTICO	26W	\$ 1.532
2300132	FLUORESC. MAGNÉTICO	32W	\$ 1.532
2300140	BALLAST MAGNETICO STANDARD	40W	\$ 1.532
2070131407	BALLAST MAGNETICO STANDARD	36/40W	\$ 1.062
2070131206	BALLAST MAGNETICO STANDARD	18/20W	\$ 1.062
5001-035	BALLAST MAGNETICO STANDARD	20W	\$ 1.618
5001-037	BALLAST MAGNETICO STANDARD	40W	\$ 1.618
1091420	BALLAST PARA SUPER FLAT	20W	\$ 1.094
1091421	BALLAST PARA SUPER FLAT	40W	\$ 1.216
2320231	FLUORESC. MAGNÉTICO	1X20/26W	\$ 1.925
2318231	FLUORESC. MAGNÉTICO PLC	18W	\$ 1.823
2336231	FLUORESC. MAGNÉTICO	1X40W	\$ 2.026
5001-007	COMPENSADO	1X20	\$ 3.653
5001-008	COMPENSADO	1X40	\$ 3.653
5001-009	COMPENSADO	2X20	\$ 6.011
5001-010	COMPENSADO	2X40	\$ 6.011
5001-014	RAPID START 2X40		\$ 5.945
1521036	HM/SODIO	35W	\$ 5.166
1521070	HM/SODIO	70W	\$ 6.975
1521100	HM/SODIO	100W	\$ 6.200
1521150	HM/SODIO	150W	\$ 8.104
1521250	HM/SODIO	250W	\$ 11.649
1521400	HM	400W	\$ 12.156
1521401	SODIO	400W	\$ 18.234
1091425	ELECTRÓNICO	1X40W	\$ 1.823
1091426	ELECTRÓNICO	2X40W	\$ 3.545
1091	ELECTRÓNICO	1X40W	\$ 3.326
1102	ELECTRÓNICO	2X40W	\$ 3.963
2301836	OMNITRONIX ELECTRÓNICO T8	18/36VV	\$ 10.130
2305558	OMNITRONIX ELECTRÓNICO PLL	55/58W	\$ 11.143
2300226	OMNITRONIX ELECTRÓNICO PLC	26/42W	\$ 12.156
2300227	OMNITRONIX ELECTRÓNICO PLC	26/70W	\$ 10.130
2310565	OMNITRONIX KIT DE EMERGENCIA	65W	\$ 24.312
1210090	TRAFO DICROICO ELECT.	50W	\$ 1.823
2302125	INECSA TRAFO DICROICO MAGN.	50W	\$ 3.282
1522004	CONDENSADOR	4,5 µ F	\$ 456
1522009	CONDENSADOR	9 µ F	\$ 557
1522013	CONDENS. HM/SODIO70W	13 µ F	\$ 1.013
1522020	CONDENS. HM/SODIO150W	20 µ F	\$ 1.216
1522032	CONDENS. HM/SODIO250W	32 µ F	\$ 2.026
1522026	CONDENS. HM 400W	36 µ F	\$ 2.127
1522050	CONDENS. SODIO 400W	50 µ F	\$ 2.634
1523024	IGNITOR PARALELO 70/400W		\$ 2.735
1523026	IGNITOR SUPERPOSICION AS-400		\$ 3.849
1300052	FOTOCELDA BF 208/277V		\$ 3.039
7630200	BASE PARA FOTOCELDA JL200Z		\$ 1.216
2120291625	FOTOCELDA C/BASE 10A		\$ 3.114



GE Lighting

BASES

CODIGO	DESCRIPCION	POTENCIA	U.EMPAQUE
2110039	BASES PARA F-96		1

BALLAST GENERAL ELECTRIC
BALLAST MAGNÉTICOS

CODIGO	DESCRIPCION	POTENCIA	U.EMPAQUE
95523SA	GE EMB 118 1*18 W o 20W, BIAx 26 W, CIRC 22 W		20
95524SA	GE EMB 136	1*36 W o 40 W	20
95504SA	GE EMB 158	1*58 W	20
24912SA	GE EMB 118	BIAx 18 w	40
95527SA	GE EMB 132	Circular 32 W	20

BALLAST ELECTRONICO PARA TUBOS T8/T10

CODIGO	DESCRIPCION	POTENCIA	U.EMPAQUE
10998	ELB 118	1*18 W	20
11000	ELB 136	1*36 W	20
11002	ELB 218	2*18 W	20
11004	ELB 236	2*36 W	20
11008	ELB 318	3*18 W	20
11010	ELB 336	3*36 W	20
81253	ELB 158	1*58 W	20
81254	ELB 258	2*58 W	20

BALLAST ELECTRONICO PARA TUBOS T5

CODIGO	DESCRIPCION	POTENCIA	U.EMPAQUE
11378	FBA 114	1*14 W	36
11388	FBA 214	2*14 W	36
11395	FBA 314	3*14 W	27
11397	FBA 414	4*14 W	27
11398	FBA 121	1*21 W	36
11379	FBA 128	1*28 W	36
11390	FBA 228	2*28 W	27
11401	FBA 135	1*35 W	36
11402	FBA 235	2*35 W	18
24850	FBA 149	1*49 W	27
24851	FBA 154	1*54 W	27

BALLAST ELECTRONICO BARA CFL BIAx

CODIGO	DESCRIPCION	POTENCIA	U.EMPAQUE
11100	CBT 113	1*13 W	36
11101	CBT 213	2*13 W	36
11102	CBT 118	1*18 W	36
11103	CBT 218	2*18 W	36
11104	CBT 126	1*26 W	36
11105	CBT 132	1*32 W	36
29755	CBT 226/142	2*26 W o 1*42 W	33

KIT BALLAST AUTORREGULADO CWA PARA HALURO METALICO USA (MVR) CON CONDENSADOR

CODIGO	DESCRIPCION	POTENCIA	U.EMPAQUE
95878	Ballast CWA	175 W	2
95879	Ballast CWA	250 W	2
95880	Ballast CWA	400 W	2
95881	Ballast CWA	1000 W	2
95882	Ballast CWA	1500 W	1

REACTOR PARA LAMPARAS SODIO Y HALURO METÁLICO EUROPEAS

CODIGO	DESCRIPCION	POTENCIA	U.EMPAQUE
95860HQ	MSB 70W 230V	70 W	8
95861HQ	MSB 100W 230V	100 W	8
95862HQ	MSB 150W 230V	150 W	6
95863HQ	MSB 250W 230V	250 W	6
95864HQ	MSB 400W 230V	400 W	4

IGNITOR

CODIGO	DESCRIPCION	POTENCIA	U.EMPAQUE
11233SA	MSI/400	/ 400 W	100

CONDENSADORES

CODIGO	DESCRIPCION	POTENCIA	U.EMPAQUE
70995SA	12UF/250V		40
70996SA	18UF/250V		40
70997SA	32UF/250V		40
70998SA	50UF/250V		40

PARTIDORES



CODIGO	DESCRIPCION DEL PRODUCTO	U. EMPAQUE	PRECIO
87409	PARTIDOR 4-65W 220V/240V FS-U	25	\$ 77
87430	PARTIDOR 4-80W 220V/240V BL 1X2	25	\$ 217
1090605	PARTIDOR PVC UNIVERSAL		\$ 81

EQUIPOS ELÉCTRICOS



CODIGO	DESCRIPCION DEL PRODUCTO	POTENCIA	PRECIO
1521035	HM/SODIO INTERIOR	35W	\$ 12.156
2070761124	HM INTERIOR	70W	\$ 9.767
1380070	HM/SODIO INTERIOR	70W	\$ 12.764
1380100	HM/SODIO INTERIOR	100W	\$ 14.223
2070761545	HM INTERIOR	150W	\$ 10.474
1380150	HM/SODIO INTERIOR	150W	\$ 15.803
2070761626	HM INTERIOR	250W	\$ 12.598
1380250	HM/SODIO INTERIOR	250W	\$ 20.665
2070761546	HM INTERIOR	400W	\$ 14.650
1380400	HM INTERIOR	400W	\$ 21.881
1381406	SODIO INTERIOR	400W	\$ 24.312
1380415	HM/SODIO INTEMPERIE	250W	\$ 27.959
1380420	HM/SODIO INTEMPERIE	400W	\$ 29.174
1381405	SODIO INTEMPERIE	400W	\$ 36.468
1380118	PLC INTERIOR	1X18W	\$ 2.999
1380126	PLC INTERIOR	1X26W	\$ 2.999
1380218	PLC INTERIOR	2X18W	\$ 4.723
1380226	PLC INTERIOR	2X26W	\$ 4.723
1382118	PLC INTERIOR	1X18W	\$ 3.404
1382126	PLC INTERIOR	1X26W	\$ 3.404
1382218	PLC INTERIOR	2X18W	\$ 5.470
1382226	PLC INTERIOR	2X26W	\$ 5.470
1382326	PLC AFP INTERIOR	2X26W	\$ 6.078
1382526	ELECTRÓNICO	2X26/42 W	\$ 15.803
1382426	EMERGENCIA	2X26W	\$ 37.684

EQUIPOS FLUORESCENTES



CODIGO	DESCRIPCION DEL PRODUCTO	U. EMPAQUE	PRECIO
1027600	CANOA FLAT 1x20W	5	\$ 3.140
1027700	CANOA FLAT 1X40W	5	\$ 3.951
1027800	CANOA FLAT 2X20W	5	\$ 6.584
1027900	CANOA FLAT 2X 40W	5	\$ 7.395
1017300	EQUIPO SUPER NARROW 1x20W	15	\$ 5.065
1017350	EQUIPO SUPER NARROW 1X40 W	15	\$ 7.091
1025258	APLIQUE BADÉN 18W	20	\$ 6.078
1025253	APLIQUE BADÉN CON 2 ENCHUFES 18W	20	\$ 7.091
1023041	APLIQUE FLUGELT5 13 W	12	\$ 5.571
1220500	BARRA FLUORESCENTE 6W	30	\$ 3.849
1220600	BARRA FLUORESCENTE 8W	24	\$ 4.660
1220700	BARRA FLUORESCENTE 12W	24	\$ 5.065
1220800	BARRA FLUORESCENTE 16W	24	\$ 5.166
1220850	BARRA FLUORESCENTE 20W	24	\$ 5.571
54-17005	EQUIPO STANDARD 1X20W	12	\$ 1.614
54-17010	EQUIPO STANDARD 1X40W	12	\$ 1.755
1000121	STANDARD T1 1X20W	12	\$ 1.737
1000141	STANDARD T1 1X40W	12	\$ 1.925
1001141	STANDARD T1 1X40 WAFP	12	\$ 2.786
1000221	STANDARD T1 2X20W	6	\$ 3.545
1000241	STANDARD T1 2X40W	6	\$ 3.849
1001241	STANDARD T1 2X40WAFP	6	\$ 6.888
1000122	BLUE 1X20W	6	\$ 2.532
1000142	BLUE 1X40W	6	\$ 2.836
1000222	BLUE 2X20W	6	\$ 3.849
1000242	BLUE 2X40W	6	\$ 4.862
1018120	ELECTRÓNICA 1X20W	36	\$ 1.216
1018140	ELECTRÓNICA 1X40W	36	\$ 1.418
54-17030	ELECTRÓNICA 1X20W	36	\$ 1.147
54-17035	ELECTRÓNICA 1X40W	36	\$ 1.147
1001140	CANOA INDUSTRIAL 1X40W	10	\$ 3.444
1001240	CANOA INDUSTRIAL 2X40W	5	\$ 6.078
1011241	CANOA INDUSTRIAL 1X40WAFP	10	\$ 4.558
1011242	CANOA INDUSTRIAL 2X40WAFP	5	\$ 7.091
1010371005	CANOA INDUSTRIAL BLANCA 1X40W		\$ 2.654
1010371006	CANOA INDUSTRIAL BLANCA 2X40W		\$ 4.797

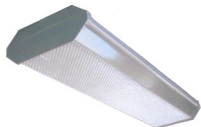

CODIGO	MODELO	POTENCIA	U. EMPAQUE
1018220	G-300	2X20WAFP	1
1018240	G-300	2X40WAFP	1

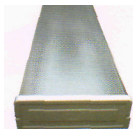

1004220	ASTRA	2X20W ELECTRÓNICO	1
1004240	ASTRA	2X40W ELECTRÓNICO	1



1054221	K 2000	2X20W AFP	1
1054241	K 2000	2X40W AFP	1
1054220	K-2000	2X20W	1
1054240	K-2000	2X40W	1

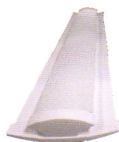

1054300	TWIST	2X40W	1
1054200	WINGS	1X20W	1
1054400	WINGS	1X40W	1



1055200	TUBO LIGHT	1X40W	1
---------	------------	-------	---



1020022	LUNA	22 W	1
1020032	LUNA	32 W	1

1055100	EQUIPO VÍA LIGHT	2X20W	1
1055105	EQUIPO VIA LIGHT	2X40W	1

ACCESORIOS PARA EQUIPOS FLUORESCENTES VIA LIGHT



1055120	TIRANTE PARA VÍA LIGHT 54-5 PAR		
1055115	UNION L PARA VÍA LIGHT 54-9 WHITE		
1055125	UNION I PARA VÍA LIGHT 54-2 WHITE		
1055110	UNION T PARA VÍA LIGHT 54-3 WHITE		
1055130	TAPA PARA VÍA LIGHT 54-7 WHITE		
1055135	UNION PARA TAPA VÍA LIGHT BLACK		

EQUIPOS FLUORESCEN



CODIGO	MODELO	POTENCIA	
1010381430	ESTANCO	IP 65	1X18W
1010381524	ESTANCO	IP 65	1X36W
1010381526	ESTANCO	IP 65	2X18W
1010381024	ESTANCO	IP 65	2X40W

2100201	ESTANCO		1X18W
2100202	ESTANCO		1X36W
2100401	ESTANCO		2X18W
2100402	ESTANCO		2X40W

1070120	ATLANTIS IP65		1X18 W
1071140	ATLANTIS IP65		1X36 W
1072220	ATLANTIS IP65		2X18 W
1072236	ATLANTIS IP65		2X36 W
1072258	ATLANTIS IP65		2X58 W
1071125	ATLANTIS IP65		1X18WAFP
1071141	ATLANTIS IP65		1X36WAFP
1072221	ATLANTIS IP65		2X18WAFP
1072241	ATLANTIS IP65		2X36WAFP
1072245	ATLANTIS POLICARB.		2X36WAFP
1072244	ATLANTIS 1X36WAFP KIT EMERGENCIA		
1072243	ATLANTIS 2X36WAFP KIT EMERGENCIA		
1072239	ALHAMA ZALUX EUROPEO		2X36W

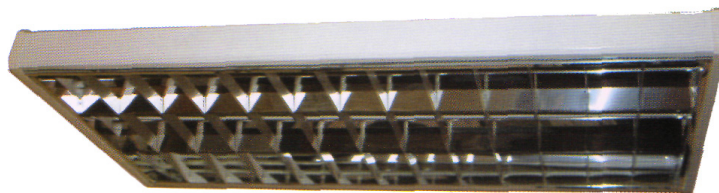

FLUORESCENTES DE ALTA EFICIENCIA

CODIGO	BALLAST	TIPO	POTENCIA	PRECIO
1001510	MAGNÉTICO	SOBREPUESTO	1X36 W	\$ 8.104
1003315	MAGNÉTICO	EMBUTIDO	2X1 8W	\$ 11.143
1003320	MAGNÉTICO	EMBUTIDO	2X36W	\$ 13.169
1003325	COMPENSADO	EMBUTIDO	2X36W	\$ 12.156
1003350	ELECTRÓNICO	EMBUTIDO	2X36W	\$ 13.169
1001520	MAGNÉTICO	SOBREPUESTO	2X36W	\$ 13.675
1001521	COMPENSADO	SOBREPUESTO	2X36W	\$ 13.675
1003360	ELECTRÓNICO	SOBREPUESTO	2X36W	\$ 14.688
1003321	MAGNÉTICO	EMBUTIDO	3X18W	\$ 15.701
1003322	COMPENSADO	EMBUTIDO	3X18W	\$ 23.805
1001530	MAGNÉTICO	SOBREPUESTO	3X18W	\$ 13.675
1003340	MAGNÉTICO	EMBUTIDO	3X36W	\$ 19.753
1003370	COMPENSADO	EMBUTIDO	3X36W	\$ 19.247
1001540	MAGNÉTICO	SOBREPUESTO	3X36W	\$ 19.247
1003375	MAGNÉTICO EUAFP	EMBUTIDO	3X36W	\$ 23.299
1010331811	MAGNÉTICO	EMBUTIDO	2X18W	\$ 9.625
1010331812	MAGNÉTICO	SOBREPUESTO	2X18W	\$ 9.625
1010331402	MAGNÉTICO	EMBUTIDO	2X36W	\$ 9.908
1010331332	MAGNÉTICO	SOBREPUESTO	2X36W	\$ 9.908
1010331215	MAGNÉTICO	EMBUTIDO	3X18W	\$ 11.465
1010331557	MAGNÉTICO	SOBREPUESTO	3X18W	\$ 11.465
1010331345	MAGNÉTICO	EMBUTIDO	3X36W	\$ 21.232
1010331346	MAGNÉTICO	SOBREPUESTO	3X36W	\$ 21.232

EQUIPOS ALTA EFICIENCIA FABRICACION NACIONAL

BALLAST COMPENSADOS, CUERPO DE ACERO GALVANIZADO 0,6 MM, DIFUSOR DE ALUMINIO PRE-ANODIZADO, CON CELOSIAS

SIMILAR A CIMMALUX EAF-TAN Y POWER REF-E

CODIGO	MEDIDAS Mt.	TIPO	POTENCIA	PRECIO
190140	0,30 x 1,22 x 0,10	CIELO AMERICANO	1x40 w	\$ 0
190245	0,30 x 1,22 x 0,10	CIELO AMERICANO	2 X 40w	\$ 0
190240	0,60 x 1,22 x 0,10	CIELO AMERICANO	2 X 40w	\$ 0
190340	0,60 x 1,22 x 0,10	CIELO AMERICANO	3 X 40w	\$ 0
190440	0,60 x 1,22 x 0,10	CIELO AMERICANO	4 X 40w	\$ 0
190120	0,30 x 0,60 x 0,10	CIELO AMERICANO	1 x 20 w	\$ 0
190225	0,30 x 0,60 x 0,10	CIELO AMERICANO	2 x 20 w	\$ 0
190220	0,60 x 0,60 x 0,10	CIELO AMERICANO	2 x 20 w	\$ 0
190320	0,60 x 0,60 x 0,10	CIELO AMERICANO	3 x 20 w	\$ 0
190420	0,60 x 0,60 x 0,10	CIELO AMERICANO	4 x 20 w	\$ 0
190141	0,30 x 1,22 x 0,10	SOBREPUESTO	1x40 w	\$ 0
190242	0,30 x 1,22 x 0,10	SOBREPUESTO	2 X 40w	\$ 0
190241	0,60 x 1,22 x 0,10	SOBREPUESTO	2 X 40w	\$ 0
190341	0,60 x 1,22 x 0,10	SOBREPUESTO	3 X 40w	\$ 0
190441	0,60 x 1,22 x 0,10	SOBREPUESTO	4 X 40w	\$ 0
190121	0,30 x 0,60 x 0,10	SOBREPUESTO	1 x 20 w	\$ 0
190222	0,30 x 0,60 x 0,10	SOBREPUESTO	2 x 20 w	\$ 0
190221	0,60 x 0,60 x 0,10	SOBREPUESTO	2 x 20 w	\$ 0
190321	0,60 x 0,60 x 0,10	SOBREPUESTO	3 x 20 w	\$ 0
190421	0,60 x 0,60 x 0,10	SOBREPUESTO	4 x 20 w	\$ 0



EQUIPOS ALTA EFICIENCIA ASIMÉTRICOS
 BALLAST COMPENSADOS, CUERPO DE ACERO GALVANIZADO 0,6 MM

SIMILAR CIMMALUX RAS E



CODIGO	MEDIDAS Mt.	TIPO	POTENCIA
140140	0,30 x 1,22 x 0,08	EMBUTIDO	1x40 w
140240	0,60 x 1,22 x 0,08	EMBUTIDO	2 X 40w
140120	0,30 x 0,60 x 0,08	EMBUTIDO	1 x 20 w
140220	0,60 x 0,60 x 0,08	EMBUTIDO	2 x 20 w

BALLAST COMPENSADOS, CUERPO DE ACERO GALVANIZADO 0,6 MM

SIMILAR CIMMALUX RAS S



CODIGO	MEDIDAS Mt.	TIPO	POTENCIA
140141	0,30 x 1,22 x 0,08	SOBREPONER	1x40 w
140241	0,60 x 1,22 x 0,08	SOBREPONER	2 X 40w
140121	0,30 x 0,60 x 0,08	SOBREPONER	1 x 20 w
140221	0,60 x 0,60 x 0,08	SOBREPONER	2 x 20 w

LAMPARAS LUZ INDIRECTA EMBUTIDAS

(CONSULTAR PRECIOS)

SIMILAR CIMMALUX EBIND

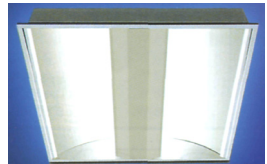

CODIGO	MEDIDAS Mt.	TIPO	POTENCIA
150150	0,60 x 1,22 x 0,12	CIELO AMERICANO	1x40 w
150240	0,60 x 1,22 x 0,12	CIELO AMERICANO	2 X 40w
150120	0,60 x 0,60 x 0,12	CIELO AMERICANO	1 x 20 w
150220	0,60 x 0,60 x 0,12	CIELO AMERICANO	2 x 20 w

LAMPARAS CIELO AMERICANO SIN DIFUSOR EMBUTIDAS



CODIGO	MEDIDAS Mt.	TIPO	POTENCIA
160240	0,60 x 1,22 x 0,05	CIELO AMERICANO	2 X 40w
160241	0,30 x 1,22 x 0,05	CIELO AMERICANO	2 X 40w
160340	0,60 x 1,22 x 0,05	CIELO AMERICANO	3 X 40w
160440	0,60 x 1,22 x 0,05	CIELO AMERICANO	4 X 40w
160220	0,60 x 0,60 x 0,05	CIELO AMERICANO	2 x 20 w
160221	0,30 x 0,60 x 0,05	CIELO AMERICANO	2 x 20 w
160320	0,60 x 0,60 x 0,05	CIELO AMERICANO	3 x 20 w
160420	0,60 x 0,60 x 0,05	CIELO AMERICANO	4 x 20 w

DIFUSORES ACRILICOS PARA CIELO AMERICANO



CODIGO	DESCRIPCIÓN	MEDIDAS Mt.
160100	PRISMÁTICO	0,60 X 1,20
160200	REJILLA EGG CRATE BLANCA (CUADRADO DE 1CM2)	0,60 X 1,20

BALLAST COMPENSADOS, CUERPO DE ACERO GALVANIZADO 0,6 MM, SIN CELOSIAS

SIMILAR CIMMALUX EAF Y FULL REFLEX E

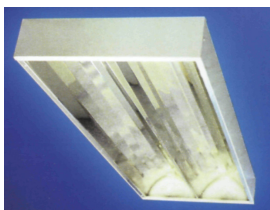

CODIGO	MEDIDAS Mt.	TIPO	POTENCIA	PRECIO
180140	0,30 x 1,22 x 0,10	CIELO AMERICANO	1x40 w	\$ 0
180245	0,30 x 1,22 x 0,10	CIELO AMERICANO	2 X 40w	\$ 0
180240	0,60 x 1,22 x 0,10	CIELO AMERICANO	2 X 40w	\$ 0
180340	0,60 x 1,22 x 0,10	CIELO AMERICANO	3 X 40w	\$ 0
180440	0,60 x 1,22 x 0,10	CIELO AMERICANO	4 X 40w	\$ 0
180120	0,30 x 0,60 x 0,10	CIELO AMERICANO	1 x 20 w	\$ 0
180225	0,30 x 0,60 x 0,10	CIELO AMERICANO	2 x 20 w	\$ 0
180220	0,60 x 0,60 x 0,10	CIELO AMERICANO	2 x 20 w	\$ 0
180320	0,60 x 0,60 x 0,10	CIELO AMERICANO	3 x 20 w	\$ 0
180420	0,60 x 0,60 x 0,10	CIELO AMERICANO	4 x 20 w	\$ 0

SIMILAR CIMMALUX SAEF Y FULL REFLEX S

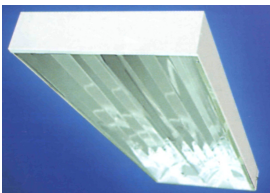

CODIGO	MEDIDAS Mt.	TIPO	POTENCIA	PRECIO
180141	0,30 x 1,22 x 0,10	SOBREPUESTO	1x40 w	\$ 0
180246	0,30 x 1,22 x 0,10	SOBREPUESTO	2 X 40w	\$ 0
180241	0,60 x 1,22 x 0,10	SOBREPUESTO	2 X 40w	\$ 0
180341	0,60 x 1,22 x 0,10	SOBREPUESTO	3 X 40w	\$ 0
180441	0,60 x 1,22 x 0,10	SOBREPUESTO	4 X 40w	\$ 0
180121	0,30 x 0,60 x 0,10	SOBREPUESTO	1 x 20 w	\$ 0
180226	0,30 x 0,60 x 0,10	SOBREPUESTO	2 x 20 w	\$ 0
180221	0,60 x 0,60 x 0,10	SOBREPUESTO	2 x 20 w	\$ 0
180321	0,60 x 0,60 x 0,10	SOBREPUESTO	3 x 20 w	\$ 0
180421	0,60 x 0,60 x 0,10	SOBREPUESTO	4 x 20 w	\$ 0

BALLAST COMPENSADOS, CUERPO DE ACERO GALVANIZADO 0,6 MM, DIFUSOR DE ALUMINIO PRE-ANODIZADO, CON CELOSIAS ESTRIADAS

SIMILAR PHILLIPS TBS 305M2, LUMINOTECNIA SUPERLUX E



CODIGO	MEDIDAS Mt.	TIPO	POTENCIA	PRECIO
170240	0,60 x 1,22 x 0,09	CIELO AMERICANO	2 X 40w	\$ 0
170245	0,30 x 1,22 x 0,09	CIELO AMERICANO	2 X 40w	\$ 0
170340	0,60 x 1,22 x 0,09	CIELO AMERICANO	3 X 40w	\$ 0
170440	0,60 x 1,22 x 0,09	CIELO AMERICANO	4 X 40w	\$ 0
170221	0,30 x 0,60 x 0,09	CIELO AMERICANO	2 x 20 w	\$ 0
170220	0,60 x 0,60 x 0,09	CIELO AMERICANO	2 x 20 w	\$ 0
170320	0,60 x 0,60 x 0,09	CIELO AMERICANO	3 x 20 w	\$ 0
170420	0,60 x 0,60 x 0,09	CIELO AMERICANO	4 x 20 w	\$ 0

SIMILAR PHILLIPS TCS 305M2, LUMINOTECNIA SUPERLUX S

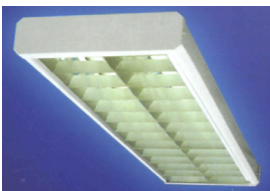

CODIGO	MEDIDAS Mt.	TIPO	POTENCIA	PRECIO
170141	0,30 x 1,22 x 0,09	SOBREPUESTO	1x40 w	\$ 0
170246	0,45 x 1,22 x 0,09	SOBREPUESTO	2 X 40w	\$ 0
170241	0,30 x 1,22 x 0,09	SOBREPUESTO	2 X 40w	\$ 0
170341	0,60 x 1,22 x 0,09	SOBREPUESTO	3 X 40w	\$ 0
170441	0,60 x 1,22 x 0,09	SOBREPUESTO	4 X 40w	\$ 0
170121	0,20 x 0,60 x 0,09	SOBREPUESTO	1 x 20 w	\$ 0
170226	0,30 x 0,60 x 0,09	SOBREPUESTO	2 x 20 w	\$ 0
170221	0,60 x 0,60 x 0,09	SOBREPUESTO	2 x 20 w	\$ 0
170321	0,60 x 0,60 x 0,09	SOBREPUESTO	3 x 20 w	\$ 0
170421	0,60 x 0,60 x 0,09	SOBREPUESTO	4 x 20 w	\$ 0

FOCOS DICROICOS



dicroico móvil



dicroico abatible



dicroico estanco



dicroico eyeball



CODIGO	TIPO	BASE	COLOR
1205010	FIJO	GU10	BLANCO (PAR)
1205015	FIJO	GU10	NEGRO (PAR)
1205020	FIJO	GU10	DORADO (PAR)
1205025	FIJO	GU10	PLATA (PAR)
1203365	MÓVIL	MR16	NEGRO
1203372	MÓVIL	MR16	BLANCO
1205050	MÓVIL	MR16	BLANCO
1205055	MÓVIL	MR16	PLATA
1205060	ABATIBLE	MR16	BLANCO
1203367	EYEBALL	MR16	BLANCO
1203368	EYEBALL	MR16	NEGRO
1205100	EYEBALL	MR16	BLANCO
1205105	EYEBALL	MR16	NEGRO
1205110	EYEBALL	MR16	DORADO
1205150	ESTANCO	MR16	BLANCO
1205160	VENTILADO	MR16	BLANCO
1205200	VIDRIO FACETADO	MR16	BLANCO
1205205	FIJO FUNDIDO	GU10	NÍQUEL/ORO
1205210	SOBREPONER	JC12	BLANCO
1205215	RETRAÍDO	MR16	BLANCO
1205220	FIJO	G9 HORIZONTAL	BLANCO

1030441470	EMB. ORIENTABLE BLANCO OLX1 4 O/BUEY	MR-11	BLANCO
1030441026	EMB. ORIENTABLE BLANCO OLX04		BLANCO
1030441834	GU-10 EMB. FIJO BLANCO		BLANCO
1030441835	GU-10 EMB. ORIENTABLE BLANCO		BLANCO

1030451591	S/PUESTO C22DB REDONDO	D220	
1030451223	S/PUESTO C21B REDONDO	NEGRO	
1030451104	S/PUESTO C21W REDONDO	BLANCO	
1030451115	S/PUESTO C22B CUADRADO	NEGRO	
1030451084	S/PUESTO C22W CUADRADO	BLANCO	
1030451224	S/PUESTO C23B OCTAGONAL	NEGRO	
1030451086	S/PUESTO C23W OCTAGONAL	BLANCO	
1030451791	S/PUESTO CODO 90G°		

1030461088	FOCO DICR. P/RIEL		BLANCO
1030461079	FOCO DICR. P/RIEL		NEGRO
1030461075	FOCO DICR. P/RIEL		BLANCO
1030461080	FOCO DICR. P/RIEL		NEGRO
1030461081	FOCO DICR. P/RIEL		BLANCO
103461004	FOCO DICR. P/RIEL		NEGRO

FOCOS EMBUTIR



CODIGO	MODELO	COLOR
1110102	NEW R-63	BLANCO
1030511827	FOCO DICR. P/ R63 EMBUTIDO	BLANCO, CROMO, GRAFITO

BASES PARA AMPOLLETAS DICROICAS



CODIGO	DESCRIPCIÓN	AMPOLLETA
2110301205	CUADRADA	BIPIN
2110301207	REDONDA	BIPIN
2110301533	REDONDA	GU10

LAMPARAS DECORATIVAS

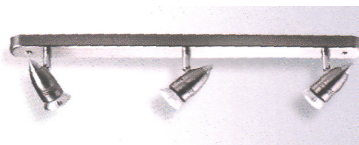
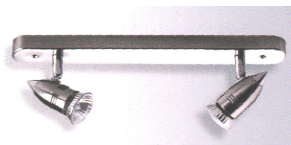

CODIGO	DESCRIPCIÓN	PRECIO
1061091854	FOCO CROMO SATINADO , AMP GU10, 220 V, MAX 1 X 50W	\$ 3.326
1061091855	FOCO BLANCO , AMP GU10, 220 V, MAX 1 X 50W	\$ 2.619
1061091867	BARRA CROMO SATINADO RECTA, AMP GU10, 220 V, MAX 2 X 50W	\$ 7.219
1061091868	BARRA CROMO SATINADO RECTA, AMP GU10, 220 V, MAX 3 X 50W	\$ 10.050



CODIGO	DESCRIPCIÓN	PRECIO
1061091858	PLATO CROMO SATINADO GU10, 220V MAX2 X 50W	\$ 7.007
1061091859	PLATO CROMO SATINADO GU10, 220V MAX3 X 50W	\$ 10.460
1061091862	BARRA "S3" CROMO SATINADO, AMPOLL GU10, 220 V MAX 2 X 50W	\$ 8.068
1061091863	BARRA "S3" CROMO SATINADO, AMPOLL GU10, 220 V MAX 3 X 50W	\$ 11.182
1061091864	BARRA "S3" CROMO SATINADO, AMPOLL GU10, 220 V MAX 4 X 50W	\$ 14.862
1061091861	PLATO CROMO SATINADO PARA AMPOLLETA GU10, 220V MAX 3 X 50W	\$ 14.013



CODIGO	DESCRIPCIÓN	PRECIO
1061091866	FOCO CROMO SATINADO , AMP GU10, 220 V, MAX 1 X 35W	\$ 4.813
1061091865	BARRA "S3" CROMO SATINADO, AMPOLL GU10, 220 V MAX 2 X 35W	\$ 11.253
1061091866	BARRA "S3" CROMO SATINADO, AMPOLL GU10, 220 V MAX 3 X 35W	\$ 16.702



CODIGO	DESCRIPCIÓN	PRECIO
1061091857	FOCO CROMO SATINADO, AMPOLL GU10, 220 V MAX 1 X 35W	\$ 5.520
1061091860	PLATO CROMO SATINADO PARA AMPOLLETA GU10, 220V MAX 2 X 35W	\$ 10.404
1061091896	PLATO CROMO SATINADO PARA AMPOLLETA GU10, 220V MAX 3 X 35W	\$ 15.287



CODIGO	DESCRIPCIÓN	PRECIO
1061091852	FOCO G9 CROMO SATINADO, 220V, 1 X 40W	\$ 5.365
1061091871	PLATO G9 CROMO SATINADO, 220V, 1 X 40W	\$ 9.625
1061091876	BARRA P/AMPOLL G9 CROMO SATINADO RECTA, 220 V, MAX 2 X 40W	\$ 9.484
1061091877	BARRA P/AMPOLL G9 CROMO SATINADO RECTA, 220 V, MAX 3 X 40W	\$ 13.447



CODIGO	DESCRIPCIÓN	PRECIO
1061091872	PLATO G9 CROMO SATINADO, 220V, 3 X 40W	\$ 13.872
1061091874	BARRA P/AMPOLL G9 CROMO SATINADO , 220 V, MAX 3 X 40W	\$ 15.287
1061091875	BARRA P/AMPOLL G9 CROMO SATINADO , 220 V, MAX 4 X 40W	\$ 19.675



CODIGO	DESCRIPCIÓN
1061091853	FOCO G9 CROMO SATINADO, 220V, 1 X 40W
1061091869	PLATO G9 CROMO SATINADO, 220V, 2 X 40W
1061091870	PLATO G9 CROMO SATINADO, 220V, 3 X 40W



CODIGO	DESCRIPCIÓN
1061091885	FOCO P/AMPOLL R63/E27 CROMO SATINADO , 220 V, MAX 1 X 60W
1061091883	FOCO P/AMPOLL R63/E27 BLANCO , 220 V, MAX 1 X 60W
1061091887	PLATO P/AMPOLL R63/E27 CROMO SATINADO , 220 V, MAX 2 X 60W
1061091888	PLATO P/AMPOLL R63/E27 BLANCO , 220 V, MAX 2 X 60W
1061091884	PLATO P/AMPOLL R63/E27 CROMO SATINADO , 220 V, MAX 3 X 60W
1061091886	PLATO P/AMPOLL R63/E27 BLANCO , 220 V, MAX 3 X 60W
1061091893	BARRA P/AMPOLL R63/E27 CROMO SATINADO , 220 V, MAX 2 X 60W
1061091889	BARRA P/AMPOLL R63/E27 BLANCO , 220 V, MAX 2 X 60W
1061091890	BARRA P/AMPOLL R63/E27 CROMO SATINADO , 220 V, MAX 3 X 60W
1061091891	BARRA P/AMPOLL R63/E27 BLANCO , 220 V, MAX 3 X 60W



CODIGO	DESCRIPCIÓN
1061091892	PLAFON PARA E27 CROMO SATINADO , 220V , MAX 60W
1061092050	FOCO COLGANTE PARA AMPOLLETA GU10, CROMO SATINADO, 220V, 50W

PLAFONES ARMADOS



CODIGO	DESCRIPCIÓN	POTENCIA
1060721617	INCLUYE BALLAS Y TUBO	22W
1060721618	INCLUYE BALLAS Y TUBO	32W

FOCOS PEGASO



PEGASO C3

CODIGO	TIPO	BASE	COLOR
1203541	C-2	2xAR-111	SOBREPUESTO
1203542	B1	1 xAR-111	EMBUTIDO
1203543	B2	2xAR-111	EMBUTIDO
1203545	B3	3xAR-111	EMBUTIDO
1203547	C-3	2xAR-111	SOBREPUESTO

FOCOS INSERT



insert 30q

CODIGO	TIPO	BASE	COLOR
1314020	PAR 20 MOVIL	EMBUTIDO	BLANCO
1314030	PAR 30 R MOVIL	EMBUTIDO	BLANCO
1314035	PAR 30 R MOVIL	EMBUTIDO	GRIS
1314040	PAR 30 Q MOVIL	EMBUTIDO	BLANCO
1314045	PAR 30 Q MOVIL	EMBUTIDO	GRIS
1314111	AR-111 FIJO	EMBUTIDO	BLANCO

FOCOS TIPO PL

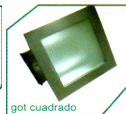

CODIGO	DESCRIPCIÓN	MODELO	P/AMPOLLETA	PRECIO
1525611	10 SIN VIDRIO	GOT	PLC 2x18/26W	\$ 4.457
1525633	22 VIDRIO SERIGRAFIADO	GOT	PLC 2x18/26W	\$ 6.686
1030811813	FOCO REDONDO BLANCO VIDRIO SERIGRAFIADO		2 X E27	\$ 4.105
1030811127	FOCO REDONDO BLANCO VIDRIO SERIGRAFIADO		PL 2X26W	\$ 7.629
1525642	22SP SIN VIDRIO SOBREP	GOT	PLC 2x18/26W	\$ 9.117
1525643	22Q CUADRADO	GOT	PLC 2x18/26W	\$ 5.369
1525613	22E VIDRIO EMPAVONADO	GOT	PLC 2x18/26W	\$ 4.761
1525640	DK LOUVER ALUMINIO	GOT	PLC 2x18/26W	\$ 6.483
1525644	42 SIN VIDRIO CON EQUIPO Y AMP	GOT	PLC 2X42W	\$ 35.455
054-PL226	FOCO PL 2X 18/26 W VIDRIO CERIGRAFIADO DIAM. 230 MM			\$ 6.370
054-PL2E27	FOCO PL 2X E27 VIDRIO CERIGRAFIADO DIAM. 230 MM			\$ 6.370

FOCOS NO INCLUYEN EQUIPOS ELÉCTRICOS (BALLAST)

ELÉCTRICOS PARA FOCOS GOT

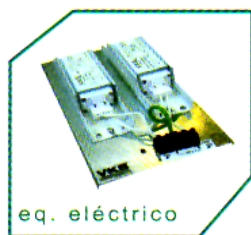

CODIGO	TIPO	PRECIO	
1380118	1X18 W	\$ 2.999	
1380126	1X26 W	\$ 2.999	
1380218	2X18 W	\$ 4.723	
1380226	2X26 W	\$ 4.723	
1382118	1X18 W	\$ 3.404	
1382126	1X26 W	\$ 3.404	
1382218	2X18 W	\$ 5.470	
1382226	2X26 W	\$ 5.470	
1382326	2X26 W	\$ 6.078	
1382426	2x26W	INECSA + KIT EMERGENCIA	\$ 37.684
1382526	2X26/42W	JNMITRONIX ELECTRÓNICO	\$ 15.803

FAROLAS SOLARES



CODIGO	MODELO	COLOR	PRECIO
1190051	FAROL SOLAR S/PUESTO EN PISO HJ-SL-051		\$ 14.182
1190050	FAROL SOLAR HANGER HJ-SL-002H BLACK		\$ 6.584
1190030	FAROL SOLAR HEAD HJ-SL-002 BLACK		\$ 5.065
1190040	FAROL SOLAR HOOK HJ-SL-023 BLACK		\$ 6.078

PROYECTORES PISO



CODIGO	MODELO	POTENCIA	COLOR	PRECIO
1153000	PROISO AXIS	70WHM		\$ 52.676
1153022	PROISO MÓVIL	70W HM		\$ 65.845
1153020	PROISO MÓVIL	150WHM		\$ 68.884
1500000	PROISO PLUS	70W HM		\$ 68.884
1153030	PROISO PLUS	150WHM		\$ 70.910

FOCOS STEP PARA MUROS



CODIGO	MODELO	POTENCIA	COLOR	PRECIO
1140125	STEP MASC	20W12V BIPIN	NEGRO	\$ 3.545
1238032	STEP MASC 2	10W PLC	NEGRO	\$ 11.143
1140123	STEP GRILL	20W12V BIPIN	NEGRO	\$ 3.545
1140121	PRODIN 201	50W124VVMR16	NEGRO	\$ 4.255
1140126	STEP PLUS	60W E-27	NEGRO	\$ 3.849
1140129	STEP EOS	60W E-27	NEGRO	\$ 5.571
1140127	STEP STRIP	60W E-27	NEGRO	\$ 5.571

FAROLAS Y POSTES PARA USO EXTERIOR



CODIGO	MODELO	POTENCIA	COLOR	PRECIO
1150001	FOCO FAROLA	60W	NEGRO	\$ 7.091
1150100	FAROL DE MURO APLIQUE	60W	NEGRO	\$ 8.610
1150150	FAROL VIDRIO LISO	60W	NEGRO	\$ 7.597
1150200	FAROL VIDRIO CURVO	60W	NEGRO	\$ 9.117
1150103	POSTE CON FAROL	100W	NEGRO	\$ 30.390
1150104	POSTE CON 2 FAROLAS	2X100W	NEGRO	\$ 63.819
1150002	FAROL CYLINDER	60W	NEGRO	\$ 23.299
1288318	FAROL BOLLARD	18W	NEGRO	\$ 101.300
1288017	FAROL PARK	50W	NEGRO	\$ 32.416
1150102	FAROL QUADRA DOBLE	2X75W	NEGRO	\$ 23.299
1152021	FOCO ESTACA PAR 38 PVC	80W	NEGRO	\$ 1.823

TIPO TORTUGA

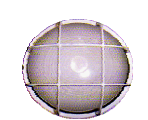
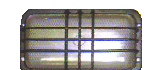
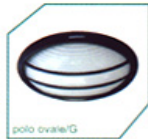
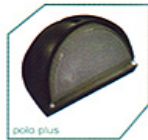

FOCOS VARIOS



CODIGO	MODELO	POTENCIA	COLOR
1150004	PLUS NXA 60W	E27	NEGRO
1150003	PLUS NXA 60W	E27	BLANCO
1150045	QUADRA/G 100W	E27	BLANCO
1150050	QUADRA/V 100W	E27	BLANCO
1150030	OVALE/V 100W	E27	NEGRO
1150040	OVALE/V 100W	E27	PLATA
1150020	OVALE/G 100W	E27	NEGRO
1150010	OVALE/R 100W	E27	PLATA
1150055	TONDA 100W	E27	BLANCO
1150080	TONDA/D 100W	E27	BLANCO
1150090	TONDA/D 100W	E27	PLATA
1150060	TONDA/G 100W	E27	BLANCO
1150072	TONDA/V 100W	E27	BLANCO
1150070	TONDA/V 100W	E27	NEGRO

1150110	OVAL ALUM. VISERA	100W	BLANCA
1150112	OVAL ALUM.VISERA	100W	NEGRA
1202224	OVAL PVC REJA	60W	BLANCA
1203010	OVAL ALUMINI OREJA	60W	BLANCA
1202121	OVAL PVC OREJA	60W	BLANCA
1202250	REDONDA PVC OREJA	60W	BLANCA
1203000	REDONDA AL. OREJA	60W	BLANCA
1202122	OVAL PVC OREJA	60W	NEGRA
1202251	REDONDA PVC OREJA	60W	NEGRA
1202120	OVAL PVC OREJA	60W	ROJA
1202123	OVAL PVC OREJA	60W	VERDE
1030831785	ESPECIAL C/REJILLA	100W	BLANCO
1030831340	OVALADO 1/2 TAPA	60W	BLANCO
1030831383	OVALADO 1/2 TAPA	60W	NEGRO
1030831216	OVALADO 1/2 TAPA	100W	BLANCO
1030831338	OVALADO C/REJILLA	60W	BLANCO
1030831339	OVALADO C/REJILLA	60W	NEGRO
1030831422	RECTAN. C/REJILLA	60W	NEGRO
1030831342	REDONDO C/REJILLA	60W	BLANCO
1030831343	REDONDO C/REJILLA	60W	NEGRO
1030831784	REDONDO C/REJILLA	100W	NEGRO

CODIGO	MODELO	COLOR
1030491648	1 X E27 EMBUTIDO P/ESCALA	BLANCO
1030491647	1 X E27 EMBUTIDO P/ESCALA C/REJILLA	NEGRO
1030491130	1 X E27 EMBUTIDO P/ESCALA C/REJILLA	BLANCO
1030481178	FOCO C/BASE PARA PAR38	NEGRO
1030481176	FOCO ESTACA PAR38	NEGRO



APLIQUES

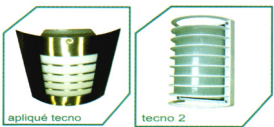

CODIGO	MODELO	POTENCIA	COLOR	PRECIO
1150101	APLIQUE INTERIOR TECNO		METAL	\$ 8.610
1511838	APLIQUE INTERIOR TECNO2		BLANCO	\$ 8.610

BASES PARA AMPOLLETA HALOGENA



CODIGO	MODELO	LARGO	POTENCIA	PRECIO
54-17005	ESCUADRA LOZA	78 MM	150 W	\$ 226
54-17410	ESCUADRA LOZA	118 MM	500W	\$ 255
54-17430	ESCUADRA LOZA	189 MM	1000 W	\$ 368

FOCOS HALOGENOS

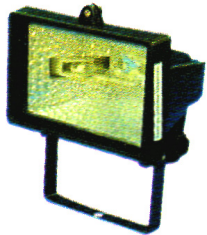

CODIGO	MODELO	POTENCIA		PRECIO
54-17005	FOCO HAL.	150 W	C/AMPOLLETA	\$ 1.557
54-17410	FOCO HAL.	500W	C/AMPOLLETA	\$ 1.557
54-17430	FOCO HAL.	1000 W	S/AMPOLLETA	\$ 3.963
1601000	HAL. JUNIOR	150W	C/AMPOLLETA	\$ 1.823
1603000	HAL. JUNIOR	150W	C/ATRIL	\$ 5.065
1605000	HAL. JUNIOR	150W	C/SENSOR	\$ 7.294
1601202	HAL. PRIME	500W	C/AMPOLLETA	\$ 2.431
1603200	HAL. PRIME	500W	C/ATRIL	\$ 5.571
1605200	HAL. PRIME	500W	C/SENSOR	\$ 7.800
1603500	HAL. 2 PRIME	500W	C/ATRIL	\$ 18.740
1601600	HAL. STAR	1000W	C/AMPOLLETA	\$ 7.091
1601800	HAL. STAR2	1500W	C/AMPOLLETA	\$ 12.662

PROYECTORES DE ÁREA

CODIGO	MODELO	POTENCIA	COLOR	PRECIO
1020861832	PROYECT. AREA H.M. 150W IP65 NEGRO O BLANCO SIMETRICO O ASIM.			\$ 24.063
1020861645	PROYECT. AREA H.M. 250W IP65 NEGRO SIMETRICO O ASIM.			\$ 32.556
1020861220	PROYECT. AREA H.M. 400W IP65 NEGRO O BLANCO SIMETRICO			\$ 36.802
1020861765	PROYECT. AREA H.M. 1000W IP65 NEGRO			\$ 103.329
054-CR150	CARCAZA PROYECT. AREA 150W IP65 NEGRO O BLANCO SIMETRICO O ASIM.			\$ 11.607
054-CR250	CARCAZA PROYECT. AREA 250W IP65 NEGRO SIMETRICO O ASIM.			\$ 12.598
054-CR250	CARCAZA PROYECT. AREA 400W IP65 NEGRO O BLANCO SIMETRICO			\$ 12.598
054-CR100	CARCAZA PROYECT. AREA 1000W IP65 NEGRO			\$ 56.618
1320260	MARS 250W HM CON AMPOLLETA			\$ 32.416
1320410	MARS 400W HM CON AMPOLLETA			\$ 34.442
1321250	MARS-EU 150W HM/SODIO			\$ 35.455
1320265	MARS-EU 250W MERCURIO			\$ 33.429
1320250	MARS-EU 250W HM/SODIO			\$ 38.494
1321265	MARS-EU 250W HM/SODIO OP			\$ 45.585
1320400	MARS-EU 400W HM			\$ 39.507
1320405	MARS-EU 400W HM CON REJILLA			\$ 48.624
1321400	MARS-EU 400W SODIO			\$ 48.624
1320011	MINI SUNLIGHT 70W HM C/AMPOLLETA			\$ 26.338
1320012	MINI SUNLIGHT 1 50W HM C/AMPOLLETA			\$ 28.364
1320013	MINI SUNLIGHT-EU 70W HM			\$ 21.273
1320014	MINI SUNLIGHT-EU 1 50W HM			\$ 23.299
1320027	SUNLIGHT 250W HM C/AMPOLLETA			\$ 38.494
1320047	SUNLIGHT 400W HM C/AMPOLLETA			\$ 40.520
1320026	SUNLIGHT-EU 250W MERCURIO			\$ 37.481
1320025	SUNLIGHT-EU 250W HM/SODIO			\$ 36.468
1320040	SUNLIGHT-EU 400W HM			\$ 38.494
1320046	SUNLIGHT-EU 400W SODIO			\$ 42.546
1326505	TIP-EU 250W HM OA			\$ 40.520
1326600	TIP-EU 250W SODIO OA			\$ 39.507
1326250	TIP-EU 250W HM/SODIO OA E-40			\$ 36.468
1326500	TIP-EU 400W HM OA			\$ 43.559
1326400	TIP-EU 400W HM OA E-40			\$ 39.507
1326700	TIP-EU 400W SODIO OA			\$ 46.598
1327400	TIP-EU 400W SODIO OA E-40			\$ 42.546



Misty OP



Misty OS



Misty OA



proyector flat misty



proyector oka spot



proyector módulo

CODIGO	MODELO		
1324232	MISTY OA	150W HM	C/AMP
1324233	MISTY OS	150W HM	C/AMP
1324120	MISTY-EU OA	70W HM	Rx7S
1324220	MISTY-EU OP	70W HM	Rx7S
1324020	MISTY-EU OS	70W HM	Rx7S
1324110	MISTY-EU OA	70W SODIO	E-27
1324210	MISTY-EU OP	70W SODIO	E-27
1324010	MISTY-EU OS	70W SODIO	E-27
1324130	MISTY-EU OA	150W HM	Rx7S
1324230	MISTY-EU OP	150W HM	Rx7S
1324030	MISTY-EU OS	150W HM	Rx7S
1325600	FLAT MISTY	70W HM	
1325700	FLAT MISTY	50W HM	
1328250	OKA SPOT	250W HM/SODIO	
1328400	OKA SPOT	400W HM	
1328402	OKA SPOT	400W SODIO	
1310070	MODULO	70W HM	RX7S
1310150	MODULO	150W HM	RX7S

REFLECTORES HALURO METÁLICO DE USO INTERIOR



CODIGO	DESCRIPCIÓN	POTENCIA	COLOR
1020871363	REFLECTOR SOBREP.	75 W	BLANCO
1020871364	REFLECTOR SOBREP.	150 W	BLANCO

FOCOS EMBUTIDOS

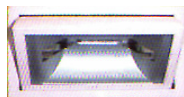

1030801425	FOCO VIDRIO RETRAIDO 6"	150W	BLANCO
1030801426	FOCO VIDRIO RETRAIDO 8"	150W	BLANCO
1030801428	FOCO EMBUT. 90° RECTANG BASCULANTE	75W	BLANCO
1030801362	FOCO EMBUT. 90° RECTANG BASCULANTE	150W	BLANCO

FOCOS COLGANTES



1030801469	FOCO H.M.	75 W	BLANCO
1030801429	FOCO H.M.	150W	BLANCO



1030801428	H.M. SOBREPUESTO CIELO BLANCO	150W	
------------	-------------------------------	------	--

REFLECTORES, SENSORES DE MOVIMIENTO Y SIRENAS



reflector con sensor



sensor 180°

CODIGO	DESCRIPCIÓN		
1605000	REFLECTOR JÚNIOR CON SENSOR		150W
1605200	REFLECTOR VKB PRIME CON SENSOR		500W
54-17415	FOCO HAL.	500W	+AMPOLL +SENSOR
54-17500	SEN. MOV.500W		NEGRO
1150022	SEN. MOV. 2 FOCOS	180°/10M	NEGRO
1150008	SENS. MOV. P/ MURO	180°/12M	BLANCO
1150009	SENS. MOV. P/ MURO	180°/12M	NEGRO
1150011	SENS. MOV. P/CIELO	360°/8M	BLANCO
5512320	SIRENA METÁLICA	125DB	GRIS
5512310	SIRENA MINI MS	100DB	ROJO

LUMINARIA DE CALLE



CODIGO	MODELO	POTENCIA	AMPOLLETA	PRECIO
1391150	LUM. CALLE AP VKB	150W	HM/SODIO	\$ 55.715
1391250	LUM. CALLE AP VKB	250W	HM/SODIO	\$ 58.754
1391175	LUM. DE PATIO C/AMP.	70W	SODIO	\$ 30.390
1390070	LUM. STREETBOX	70W	HM/SODIO	\$ 62.806
1390150	LUM. STREETBOX	150W	HM/SODIO	\$ 65.845
1390250	LUM. STREETBOX	250W	HM/SODIO	\$ 67.871
1390410	LUM. STREETBOX	400W	HM	\$ 70.910
1390400	LUM. STREETBOX	400W	SODIO	\$ 75.975

LUMINARIA PERIMETRAL



CODIGO	MODELO	POTENCIA	AMPOLLETA	PRECIO
1352150	LOW BASE	150W	HM/SODIO	\$ 29.377
1352070	LOW BASE	70W	HM/SODIO	\$ 31.403
1315100	WALLPACK AL.	100W	SODIO	\$ 29.377
1315150	WALLPACK AL.	150W	SODIO	\$ 33.429
1315070	WALLPACK AL.	70W	SODIO	\$ 27.351
1325810	SKYPACK C/AMP.	70W	SODIO	\$ 21.273
1325920	SKYPACK C/AMP.	2X26W	PLC	\$ 16.208
1325800	SKYPACK-EU	70W	HM/SODIO	\$ 29.377
1325900	SKYPACK-EU	150 W	HM/SODIO	\$ 30.390
1325910	SKYPACK-EU	2X26W	PLC	\$ 18.234

LUMINARIAS INDUSTRIALES



CÓDIGO	DESCRIPCIÓN	PRECIO
1380625	CAJA PORTA EQUIPO 250W HM	LUMIGLOW \$ 21.273
1380640	CAJA PORTA EQUIPO 400W HM	LUMIGLOW \$ 24.312
1020671741	CAJA PORTA EQUIPO 250 - 400 W HM	S/EQUIPO \$ 10.616
1020671743	CAJA PORTA EQUIPO 250W HM	C/EQUIPO \$ 23.214
1020671744	CAJA PORTA EQUIPO 400W HM	C/EQUIPO \$ 25.266
1380515	CAJA PORTA EQUIPO-EU 150 W HM-SODIO	LUMIGLOW \$ 25.325
1380525	CAJA PORTA EQUIPO-EU 250 W HM-SODIO	LUMIGLOW \$ 28.364
1380542	CAJA PORTA EQUIPO-EU 400 W HM	LUMIGLOW \$ 29.883
1380540	CAJA PORTA EQUIPO-EU 400 W SODIO	LUMIGLOW \$ 33.429
1380590	CAJA PORTA EQ.250W HM KIT EMERGENCIA	LUMIGLOW \$ 91.170
1380543	CAJA PORTA EQ.400W HM KIT EMERGENCIA	LUMIGLOW \$ 96.235
1524016	PANTALLA ACRILICA 16" VKB	LUMIGLOW \$ 10.130
1524022	PANTALLA ACRILICA 22" VKB	LUMIGLOW \$ 24.312
1524023	PANTALLAACRIL CA22" LEXALITE	LUMIGLOW \$ 30.390
1524006	PANTALLA ALUMINIO 20" VKB	LUMIGLOW \$ 11.143
1524010	CRISTAL PARA PANTALLA ALUMINIO	LUMIGLOW \$ 9.623
	TAPA POLICARBONATO 16"	
	TAPA POLICARBONATO 22"	\$ 12.173

BALIZAS 220V.



CODIGO	DESCRIPCION	MEDIDA	COLOR	PRECIO
5510120	DESTELLO D300	100X65mm	AMARILLA	\$ 9.908
5510100	DESTELLO D300	100X65mm	ROJA	\$ 9.908
5510130	DESTELLO D300	100X65mm	VERDE	\$ 9.908
5500120	GIRATORIA CM220	100X170mm	AMARILLA	\$ 7.077
5500100	GIRATORIA CM220	100X170mm	ROJA	\$ 7.077

EQUIPOS DE EMERGENCIA



CODIGO	POTENCIA	AUTONOMÍA	PRECIO
1800786	1X20W	180min.	\$ 7.800
1800886	2X8W	90/180min.	\$ 5.774
1810001	2X25W	90/180min.	\$ 11.649



Eduardo Greve y Cía. Ltda.

Catálogo 2008

Iluminación Pública



Tel: 56-02-556 81 25
Fax: 56-02-551 40 55



Lord Cochrane 1188
Santiago - Chile

www.egelect.cl

141 de 114
www.egelect.cl
ventas-eg@egelect.cl



Eduardo Greve y Cía. Ltda.

LUMINARIA TIPO ALUMBRADO DE CALLES

AVENUE 400 150/250/400 IP65

APLICACIONES

- Vías de tránsito de densidad vehicular y peatonal media y alta.
- Autopistas y Avenidas
- Exteriores industriales
- Parques de estacionamiento

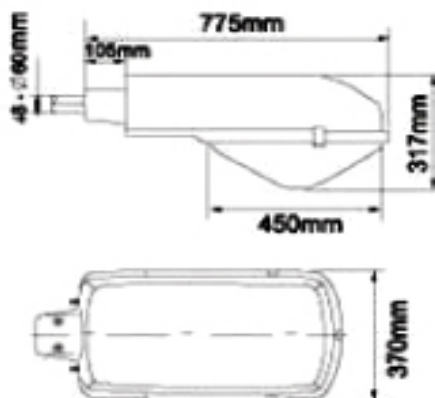

ESPECIFICACIONES TECNICAS

- Grado de hermeticidad IP65 en sistema óptico e IP44 en compartimiento eléctrico.
- Carcasa de aluminio inyectado, termoesmaltado color gris.
- Óptica formada por reflector de aluminio hidroestampado en aluminio anodizado ALSAK y difusor de policarbonato antivandálico translúcido, con tratamiento UV.
- Sistema de montaje a gancho para diámetro máximo de 2"
- Cierres de seguridad con broches de acero inoxidable que permiten abrir la luminaria, sin necesidad de herramientas para cambio de lámpara.
- Equipo eléctrico montado sobre placa. En compartimiento independiente de sistema óptico.
- Con equipo eléctrico incorporado tipo reactor/ignitor CE o tipo autorregulador CWA USA, hasta 400 watts. Opcionalmente R/1 doble potencia en sodio (400/250, 250/150, 150/70).

DIMENSIONES

Alto máximo : 320 mm. aprox.
Ancho máximo : 370 mm. aprox.
Largo máximo : 775 mm. aprox.
Peso s/ee : 11 Kg. aprox.



Eduardo Greve y Cía. Ltda.

FOCOS EMBUTIDOS
O SOBREPUESTOS

LUMINARIA EMBUTIDA / SOBREPUESTA CANOPY

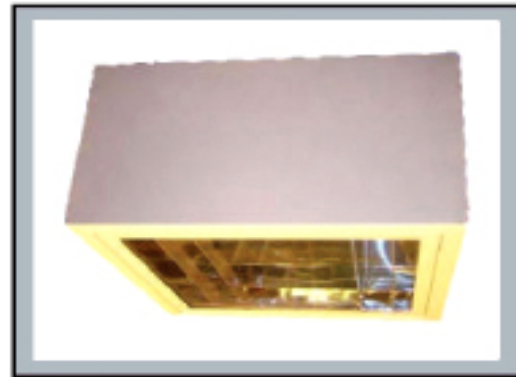

APLICACIONES

Para iluminación de recintos interior de cielos planos, como lozas de concreto y otros, en base a lámpara de haluro metálico, mercurio y sodio, hasta 400 watts.

DIAGRAMA

Canopy/S

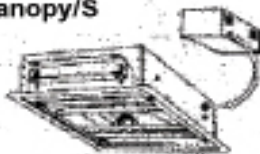

Canopy/S

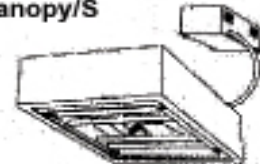

ESPECIFICACIONES TECNICAS

- Carcasa de acero termoestablado con polvo poliéster.
- Louvers interiores para control de deslumbramiento
- Optica simétrica o asimétrica, formada por aluminio gofrado y lente plano de vidrio templado.
- Sistema de montaje a cielo.
- Equipo eléctrico en caja independiente tipo reactor/ignitor CE o tipo autoregulador CWA USA, 400 watts, Opcionalmente R/I doble potencia en sodio (400/250, 250/150, 150/70).

DIMENSIONES

Largo Máximo : 520 mm.
Ancho Máximo : 520 mm.
Alto Máximo : 275 mm.
Peso: 13 Kg. : 400 watts, HM.



Eduardo Greve y Cía. Ltda.

FOCOS EMBUTIDOS
O SOBREPUESTOS

CANOPY HERMETICA IP55

APLICACIONES

Con lámparas de descarga hasta 400 watts, para ser instalado sobrepuesto a cielo, en aplicaciones como:

- Estacionamientos subterráneos.
- Bodegas
- Frigoríficos. Con ballast para baja temperatura (hasta -25°C).
- Túneles, pasarelas cubiertas.
- Pasos bajo nivel.



ESPECIFICACIONES ELECTRICAS

- Equipo eléctrico incorporado o remoto, balasto tipo reactor, autorregulado CWA USA o doble nivel de potencia
- Tensión de alimentación 220-230 para 50 Hz o 110-120 volts 60Hz
- Lámparas de Sodio alta presión de 100W, 150W, 250W, 400W y lámparas de Haluro metálico de 100W, 150W, 175W, 250W y 400W
- Factor de potencia sobre 0.93 y pérdidas menores al 12 %

DIMENCIONES

Alto Máximo: 255 mm. aprox.
Ancho Máximo: 590 mm. aprox.
Largo Máximo: 590 mm. Aprox.
Peso: 9 Kg. aprox. en 250 W HM.

ESPECIFICACIONES FISICAS

- Cuerpo de acero termoesmaltado blanco, con pintura poliéster color blanco de alta resistencia a la corrosión
- Elementos de fijación tipo imperdibles de acero inoxidable
- Reflector interno de aluminio anodizado especular, facetado.
- Sello de silicona para hermetizar el conjunto, resistente al agua y la temperatura.
- Difusor prismático de policarbonato.
- Montaje: A cielo con entrada de la alimentación eléctrica a través de prensa estopa.
- Portalámpara de porcelana rosca mogul, 4KV.
- Equipo eléctrico incorporado CWA USA o R/I CE, para lámparas de sodio o haluro metal de 150 a 400 watts.
- Índice de hermeticidad IP55



Eduardo Greve y Cía. Ltda.

LUMINARIA TIPO ALUMBRADO
DE CALLES

Para iluminar áreas altamente corrosivas y contaminadas, vías de tránsito, Industrias, parques, etc. con lámparas de sodio y haluro metálico de 70 y 100 watts, mercurio de 125 watts .

CORROLUX 150 IP-65



CORROLUX / PC
Con difusor de Policarbonato



CORROLUX / VP
Con difusor de Vidrio curvo

ESPECIFICACIONES TECNICAS

- * Cuerpo y tapa de polipropileno inyectado con aditivos, lo que la hace resistente a altas temperaturas y radiación U.V.
- * Difusor de policarbonato (antivandálico) inyectado liso con protección U.V. o vidrio curvo templado.
- * Reflector metalizado al vacío de alta reflexión, termoformado y abrigantado.
- * Seguro de cierre con clip de policarbonato inyectado. Con resortes de acero inoxidable, con apertura sin necesidad de uso de herramientas.
- * Sistema de sujeción con pernos y abrazaderas de acero galvanizado, para ganchos de hasta 1 1/2".
- * Portalámpara E-27 o E-40 de loza según corresponda.
- * Base fotocelda opcional.
- * Sistema de recambio de lámpara con giro de 45° de portalámpara por parte posterior, logrando un alto grado de hermeticidad IP-65.
- * Tensión nominal 220 V-50 Hz.
- * Ballast tipo reactor marca ETI, España norma CE. Aislamiento clase 180° C, laminaciones de acero silicoso de bajas pérdidas, núcleo soldado con sistema Tig. Factor de potencia corregido, mínimo 0,93.
- * Ignitor independiente, de pulsos superpuestos para sodio y haluro metálico.
- * Cumple norma Decreto Supremo N° 686/98 sobre Contaminación Lumínica

DIMENSIONES

Largo max. : 525 mm
Alto máx. : 220 mm
Ancho max. : 240 mm

Peso: 5,2 Kg.

APLICACIONES

- * Vías de tránsito vehicular medio y bajo
- * Zonas Industriales.
- * Áreas costeras y mineras
- * Vías de tránsito peatonal
- * Condominios
- * Exteriores en general.

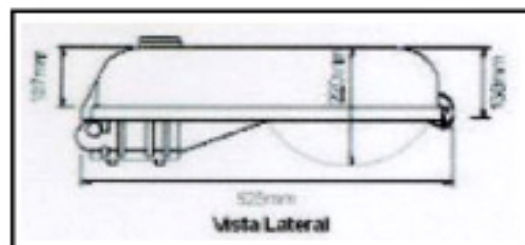



Eduardo Greve y Cía. Ltda.

LUMINARIA TIPO ALUMBRADO DE CALLES

EURO II 400 150/250/400 IP66

(cd/1000lm)
Light distribution curve

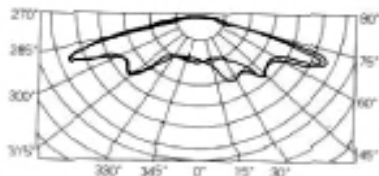

(Efficiency of lamp): 77.6%

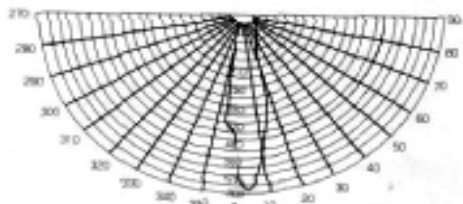

APLICACIONES

Para iluminar eficientemente vías de tránsito u otras con lámpara de sodio, haluro metálico o mercurio hasta 400 watts.

Por su alta hermeticidad (IP66), facilidad de mantenimiento, larga vida útil y prácticamente nula contaminación lumínica hacia el cielo, es ideal para usos de alta exigencia y especializados tales como: zonas de tránsito vehicular alto y polucionadas; zonas restrictiva a la contaminación del cielo (alrededores de observatorios); rotondas, cruces y vías de aceleración en autopistas, etc.

DIMENSIONES

Alto máximo: 810 mm. aprox.
Ancho máximo: 370 mm. aprox.
Profundidad: 130 mm. aprox.
Peso: 9,5 Kg., sin Equipo Eléctrico

ESPECIFICACIONES TECNICAS

- Grado de hermeticidad IP66 en sistema óptico e IP44 en sistema eléctrico.
- Carcasa de aluminio inyectado, termoestablado color gris claro.
- Optica formada por reflector de aluminio hidroestablado en aluminio anodizado ALZAK y lente de vidrio templado tráslucido, levemente curvo para optimizar el flujo luminoso efectivo. Sello de silicona.
- Sistema de montaje a gancho.
- Cierres de seguridad que permiten abrir la luminaria, sin necesidad de herramientas; tanto para acceder al equipo eléctrico como para cambio de lámpara.
- Equipo eléctrico montado sobre placa.
- Con equipo eléctrico incorporado tipo reactor/ignitor CE o tipo auto-regulador CWA USA hasta 400 watts.Opcionalmente R/I doble potencia en sodio (400/250, 250/150, 150/70).



Eduardo Greve y Cía. Ltda.

FOCOS EMBUTIDOS
O SOBREPUESTOS

LUMINARIA SOBREPUESTA FRIBAY 400

ESPECIFICACIONES TECNICAS

- Carcasa de acero termoesmaltado con polvo pol-yester.
- Optica simétrica o asimétrica, formada por aluminio gofrado y lente plano de vidrio templado.
- Sistema de montaje a cielo.
- Equipo eléctrico incorporado tipo reactor/ignitor CE o tipo autoregulador CWA USA, 400 watts, Opcionalmente R/I doble potencia en sodio (400/250, 250/150, 150/70).

APLICACIONES

Para iluminación de recintos interior de cielos planos, como lozas de concreto y otros, en base a lámpara de haluro metálico, mercurio y sodio, hasta 400 watts.

DIMENSIONES

Largo Máximo: 500 mm.
Ancho Máximo: 350 mm.
Alto Máximo: 197 mm.
Peso: 12,5 Kg., 400 watts, HM.





Eduardo Greve y Cía. Ltda.

LUMINARIA TIPO ALUMBRADO DE CALLES

M100 Cumple Norma CONAMA IP65

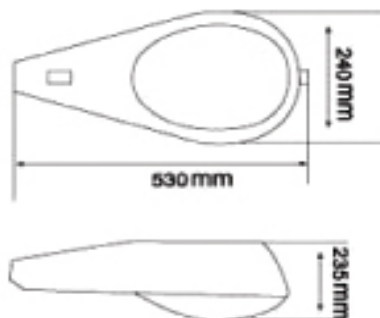

ESPECIFICACIONES TECNICAS

- Carcasa de aluminio inyectado alta presión, termoesmaltada color gris.
- Reflector de aluminio estampado de alta pureza y anodizado A-zak
- Refractor de vidrio borosilicato prismado o vidrio plano.
- Óptica semi cut-off, con refractor.
- Óptica cut-off, con vidrio plano, cumpliendo norma CONAMA
- Sistema de sujeción para gancho de hasta 1 1/2"
- Portalámpara de loza, E27 ó E40, según la lámpara.
- Módulo equipo eléctrico desmontable 220v 50 Hz, alto factor de potencia, para lámparas de sodio, y haluro metálico hasta 150 watts y de mercurio 125 watts, tipo reactor.

APLICACIONES

- Vías de tránsito vehicular y peatonal en interiores industriales
- Vías de tránsito de densidad vehicular y peatonal media y baja.
- Iluminación Peatonal.
- Parques de estacionamiento.
- Iluminación de correas transportadoras en exteriores industriales .
- Plazas, parques y jardines.
- Areas exteriores en general.

DIMENSIONES

Largo Máximo : 535 mm. aprox.
Ancho Máximo : 240 mm. aprox.
Alto máximo : 235 mm. aprox. vidrio borosilicato
100 mm. aprox. Vidrio plano
Peso s/ee : 2 Kg. aprox..



Eduardo Greve y Cía. Ltda.

LUMINARIA TIPO ALUMBRADO
DE CALLES

LUMINARIA M250/400 POWER DOOR



CERTIFICACIONES

- Fotometría Certificada LUMUCV 14100 y 14000
- Homologada por Chilectra/Diprel/CAM.
- IP65, a prueba de polvo y agua.

APLICACIONES

- Vías de tránsito de densidad vehicular y peatonal media y alta.
- Exteriores industriales
- Parques de estacionamiento
- Plazas, parques y jardines.
- Areas exteriores en general.

DIMENSIONES

Alto máximo: 670 mm. aprox.
Ancho máximo: 420 mm. aprox.
Profundidad: 155 mm. aprox.
Peso: 5 Kg., sin equipo eléctrico

ESPECIFICACIONES TECNICAS

- Carcasa de aluminio inyectado alta presión, termoesmaltada color gris.
- Reflector de aluminio estampado de alta pureza y anodizado Al-zak.
- Refractor de vidrio borosilicato prismado.
- Óptica semi cut-off.
- Sistema de sujeción para gancho de hasta 2", ajustable +/- 5° sobre la horizontal.
- Portalámpara de loza, 4,5 kv, E40.
- Módulo equipo eléctrico desmontable (Power Door) 220v 50 Hz, alto factor de potencia, para lámparas de sodio, mercurio y haluro metálico de 70 hasta 400 W., tipo reactor marca ERC, Italia, CE. También disponible con ballast tipo autorregulador tipo CVA Magnetek, USA, hasta 400 W., o con reactor de doble potencia en sodio (400/250, 250/150, 150/70)
- Pieza antinido.
- Base fotocelda optativa.



Eduardo Greve y Cía. Ltda.

LUMINARIA TIPO ALUMBRADO
DE CALLES

LUMINARIA M250 y M400 CUT – OFF

CON CERTIFICACION CONAMA
Reemplaza a COBRALUX 250 CUT OFF

APLICACIONES

- Vías de tránsito vehicular.
- Exteriores industriales.
- Parques de estacionamiento.
- Areas exteriores en general
- Principalmente en zonas donde la contaminación lumínica de los cielos está restringida (ley CONAMA de cielos limpios).
- Un ejemplo de aplicación industrial es con ballast doble potencia en Planta de Cemento – Mejillones.

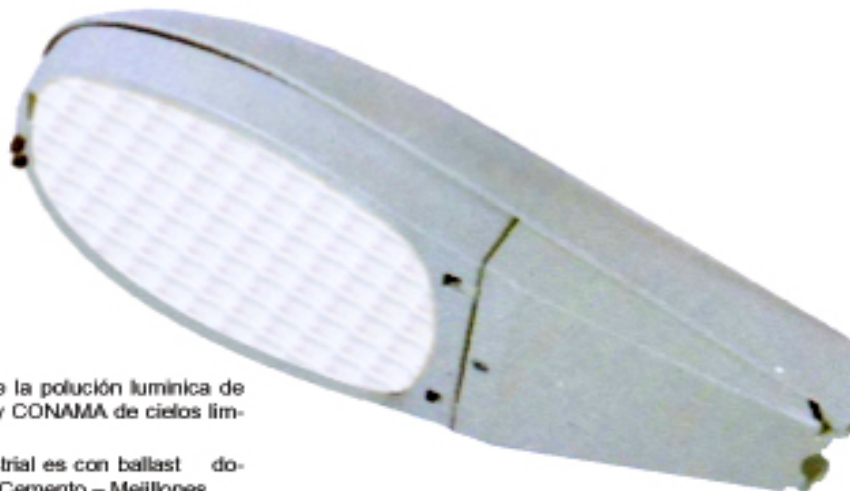

DIMENSIONES

Altura Máxima: 655 mm. aprox.
Ancho Máximo: 320 mm. aprox.
Profundidad: 130 mm. aprox.
Peso: 3,5 Kg., sin equipo eléctrico.

ESPECIFICACIONES TECNICAS

- Carcasa de aluminio inyectado alta presión, termoestablado.
- Reflector de aluminio estampado de alta pureza y anodizado Al-zak
- Difusor de vidrio templado protex, resistente al shock térmico y mecánico.
- Optica cut-off.
- Sistema de sujeción para gancho de hasta 2", ajustable +/- 5° sobre la horizontal.
- Portalámpara de loza, 4,5 kv, E40.
- Módulo equipo eléctrico desmontable (Power Door) 220v 50 Hz, alto factor de potencia, para lámparas de sodio, mercurio y haluro metálico de 70 hasta 400 w., tipo reactor marca ERC, Italia, CE. También disponible con ballast tipo autoregulador tipo CWA Magnetek, USA, hasta 400 w., o con reactor de doble potencia en sodio (400/250, 250/150, 150/70).
- Pieza anodizado.
- Base fotocelda optativa.
- Fotometría certificada LUMUCV 09001 para ser usada bajo la norma CONAMA (cielos limpios).



Eduardo Greve y Cía. Ltda.

LUMINARIA TIPO ALUMBRADO
DE CALLES

LUMINARIA M783 TIPO COBRA IP65

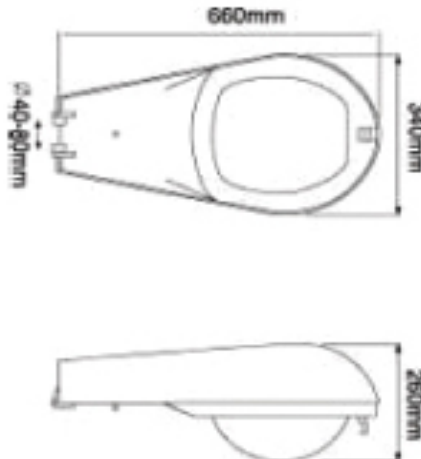

APLICACIONES

- Vías de tránsito de densidad vehicular y peatonal media y alta.
- Exteriores industriales
- Parques de estacionamiento
- Plazas, parques y jardines.
- Areas exteriores en general.

DIMENSIONES

Largo máximo : 660 mm. aprox.
Ancho máximo : 320 mm. aprox.
Alto máximo : 260 mm. aprox.
Peso : 6,5 Kg., sin equipo eléctrico

ESPECIFICACIONES TECNICAS

- Cuerpo y carcasa de aluminio inyectado alta presión, termoestabilidad color gris.
- Reflector de aluminio anodizado y facetado de alta pureza.
- Refractor de vidrio borosilicato prismado o policarbonato.
- Optica semi cut-off.
- Sistema de sujeción para gancho de hasta 2", ajustable +/- 5° sobre la horizontal.
- Portalámpara de loza, 4,5 kv, E40.
- Equipo eléctrico incorporado 220v 50 Hz, alto factor de potencia, para lámparas de sodio, mercurio y haluro metálico de 70 hasta 400 W., tipo reactor. También disponible con ballast tipo autorregulador CWA Magnetek, USA, hasta 250 W., o con reactor de doble potencia en sodio (400/250, 250/150, 150/70)
- Sistema de cierre de aluminio inyectado.
- Pieza antinido.
- Base fotocelda optativa.



Eduardo Greve y Cía. Ltda.

LUMINARIAS MURALES

PERIMALITE DC IP55

PERIMALITE CON VISERA
Cumple Norma CONAMA

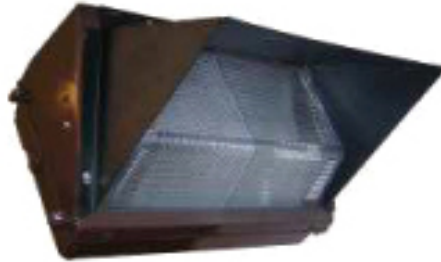

FOTOMETRIA PERIMALITE 150HPS

PHOTOMETRIC DATA 35-177576-00

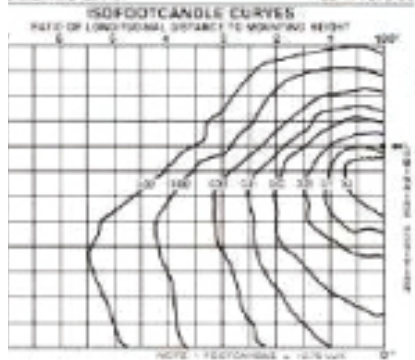

LAMP— Direct Position Fitted
150 WATT HIGH PRESSURE SODIUM

FINISH TYPE NON OUTDOOR
SHORTCUT TYPE IV

* MOUNTING HEIGHT 15 FT.
MAX CANDELA 211.8
MAX COBE 85.0°
MAX VERTICAL PLANE 80,000 CP
MAX CANDELA AT 90° 101.8
MAX CANDELA AT 95° 131.4
MAX HORIZONTAL COBE 63,013
MAX HORIZONTAL CANDELA 7.1

MULTIPLY ALL LUMEN, CANDELA AND FOOTCANDLE VALUES BY THIS RATIO FACTOR = ACTUAL LAMP LUMENS ÷ 1000

PER 1000 LAMP LUMENS

FOOTCANDLE	FOOTCANDLE
32.0	32.0
14.1	14.1
3.0	3.0
0.5	0.5
TOTAL	49.9

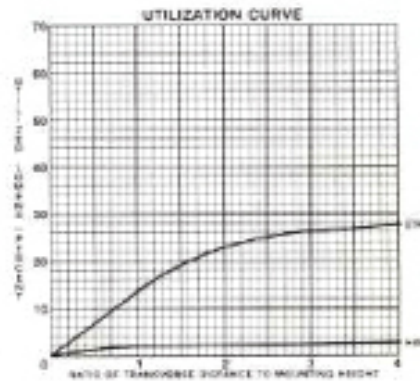

TABLE OF CORRECTION FACTORS FOR OTHER THAN 15 FEET

Mounting Height—Feet	5	10	15	20	25	30	35
Correction Factor	0.90	0.75	0.60	0.50	0.40	0.30	0.20



Eduardo Greve y Cía. Ltda.

LUMINARIAS MURALES

PERIMALITE DC II IP65



APLICACIONES

Luminaria para adosar a muro, para usar con lámpara hasta 150 watts sodio, 125 watts mercurio y 175 watts haluro metálico, en el modelo DC 200 II, hasta 250 watts en el modelo DC 250 II y hasta 400 watts en el modelo DC 400 II.

Se usa para iluminar perímetros, pasillos, accesos, plataformas de carga, áreas recreacionales, etc.

PESO

DC 200 II : 3 Kg., aprox.

DC 250 II: 5 Kg., aprox.

DC 400 II: 5 Kg., aprox.

Todos los pesos son sin equipo eléctrico.

ESPECIFICACIONES TECNICAS

- Sello UL para lugares húmedos y contaminados
- Carcasa de dos piezas de aluminio inyectado para servicio pesado. El marco frontal es abisagrado y fijado al cuerpo principal con dos tornillos de acero inoxidable.
- Perfecto sellado a prueba de intemperie
- Carcasa de aluminio inyectado con terminación en bronce.
- Cumple Norma CONAMA, con visera exterior
- Refractor de vidrio de plano satinado
- Equipo eléctrico incorporado.
- Reflector interior de aluminio anodizado ALZAK.



Eduardo Greve y Cía. Ltda.

LUMINARIAS MURALES

PERIMALITE DC

PERIMALITE DC 200



PERIMALITE DC 250



PERIMALITE DC 400



APLICACIONES

Luminaria para adosar a muro, para usar con lámpara hasta 150 watts sodio, 125 watts mercurio y 175 watts haluro metálico, en el modelo DC 200, hasta 250 watts en el modelo DC 250 y hasta 400 watts en el modelo DC 400. Se usa corriente para iluminar perímetros, pasillos, accesos, plataformas de carga, áreas recreacionales, etc.

ESPECIFICACIONES TECNICAS

- Sello UL para lugares húmedos y contaminados
- Carcasa de dos piezas de aluminio inyectado para servicio pesado. El marco frontal es abisagrado y fijado al cuerpo principal con dos tornillos de acero inoxidable.
- Perfecto sellado a prueba de intemperie
- Carcasa de aluminio inyectado con terminación en bronce.
- Refractor de vidrio de borosilicato.
- Equipo eléctrico incorporado.
- Reflector interior de aluminio anodizado ALZAK.

PESO

DC 200 : 3 Kg., aprox.
DC 250 : 5 Kg., aprox.
DC 400 : 5 Kg., aprox.
Todos los pesos son sin equipo eléctrico.

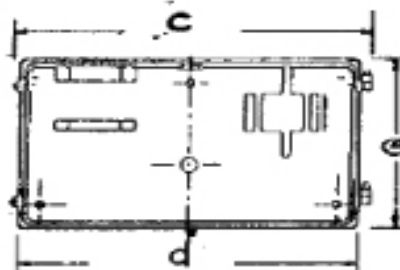
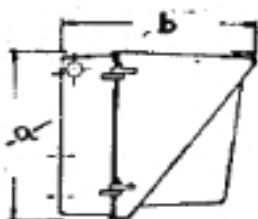

DIMENSIONES EN mm.

	a	b	c	d	e
DC200	230	184	330	291	230
DC250	230	248	457	432	230
DC400	230	324	457	432	230



Eduardo Greve y Cía. Ltda.

LUMINARIA TIPO ALUMBRADO
DE CALLES

VIALUCCE 250 IP66 CONAMA



ESPECIFICACIONES TECNICAS

grado de hermeticidad IP66 en sistema óptico

carcasa de aluminio inyectado, termoesmaltado color gris.

carcasa formada por reflector de aluminio hidroestampado en aluminio anodizado ALSAK y lente de vidrio templado translucido, levemente curvo para canalizar el flujo luminoso efectivo. Sello de silicona.

carcasas de seguridad que permiten abrir la luminaria, sin necesidad de herramientas especiales para cambio de lámpara.

tipo eléctrico montado sobre placa. Para retirar el equipo eléctrico solo es necesario soltar dos tornillos.

equipo eléctrico incorporado tipo reactor/ignitor CE o tipo autorregulador CWA USA, hasta 250 watts. Opcionalmente R/I doble potencia en soquetes (250/150, 150/70).

DIMENSIONES

altura máxima : 200 mm. aprox.
profundidad máxima : 270 mm. aprox.
anchura máxima : 640 mm. aprox.
peso máximo : 8 Kg. aprox.

APLICACIONES

Para iluminar eficientemente vías de tránsito vehicular y veredas con lámparas de sodio, haluro metálico o mercurio hasta 250 watts.

Por su alta hermeticidad (IP66), facilidad de mantenimiento, larga vida útil y prácticamente nula contaminación luminica hacia el cielo, es ideal para usos de alta exigencia y especializados tales como: zonas de tránsito vehicular alto y polucionadas; zonas restrictivas a la contaminación del cielo (alrededores de observatorios); rotondas, cruces y vías de aceleración en autopistas, veredas, etc.

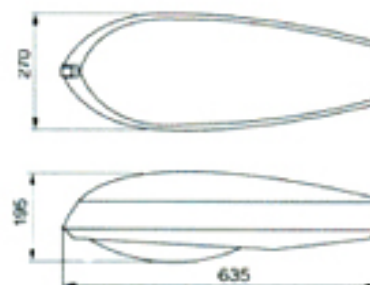



Eduardo Greve y Cía. Ltda.

LUMINARIA TIPO ALUMBRADO
DE CALLES

LUMINARIA REX-SOX SODIO BAJA PRESION

APLICACIONES

- Iluminación de áreas exteriores en base a lámpara de sodio de baja presión de 55 a 135 watts.
- Se usa principalmente en alrededores de observatorios, donde es preciso minimizar la polución luminica, como así mismo en ciertas iluminaciones viales y recintos militares.



ESPECIFICACIONES TECNICAS

- Cuerpo de aluminio inyectado (DIN 226), termoesmaltado color gris.
- Reflector estampado en aluminio anodizado especular.
- Difusor de policarbonato autoextinguible.
- Grado de protección IP54 en óptica e IP44 en la sección porta equipo eléctrico.
- Placa porta equipo eléctrico facilmente extraible, en policarbonato antirobo autoextinguible V2 en REX 20 y en acero cincado en REX 30.
- Dispositivo de regulación del centro de luz en 2 ejes.
- Sistema de montaje para poste o gancho.



Eduardo Greve y Cía. Ltda.

LUMINARIA TIPO ALUMBRADO
DE CALLES

LUMINARIA SHOEBOX III TIPO MYFAIR IP65

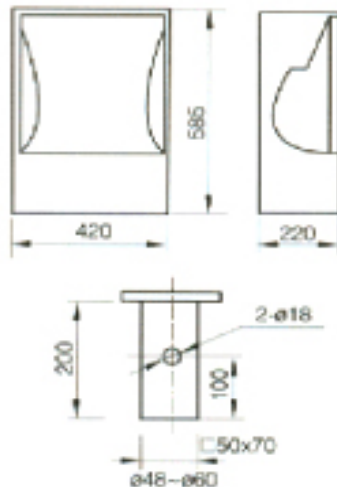

ESPECIFICACIONES TECNICAS

- * Cuerpo de acero plegado, con pintura termoesmaltada color verde.
- * Reflector de aluminio anodizado y acabado de alta pureza.
- * Refractor de vidrio plano templado y serigrafiado con marco de fijación de aluminio.
- * Óptica cut-off.
- * Hermeticidad de sistema eléctrico y óptico IP-65
- * Sistema de sujeción para gancho de hasta 2".
- * Portalámpara de loza, 4,5 kv, E40.
- * Equipo eléctrico incorporado 220v 50 Hz, alto factor de potencia, para lámparas de sodio, mercurio y haluro metálico de 150 hasta 400 W., tipo reactor. También disponible con ballast tipo autorregulador CWA Magnetek, USA, hasta 250 W., o con reactor de doble potencia en sodio (400/250, 250/150, 150/70)
- * Sistema de cierre mediante tornillos.
- * Base fotocelda optativa.

DIMENSIONES

Largo máximo : 790 mm. aprox.
Ancho máximo : 420 mm. aprox.
Alto máximo : 220 mm. aprox.
Peso : 7,0 Kg., sin equipo eléctrico

APLICACIONES

- * Vías de tránsito de densidad vehicular y peatonal media y alta.
- * Condominios y Servicentros.
- * Exteriores industriales
- * Parques de estacionamiento
- * Plazas, parques y jardines.
- * Areas exteriores en general.



Eduardo Greve y Cía. Ltda.

LUMINARIA TIPO ALUMBRADO DE CALLES

UNIQUE 400 150/250/400 IP66

(cd/1000lm)
Light distribution curve

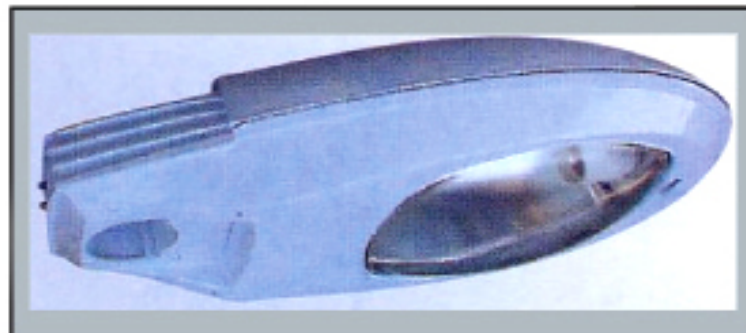
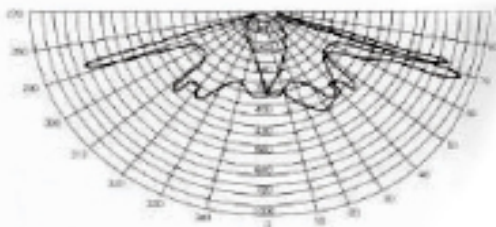

ESPECIFICACIONES TECNICAS

- Grado de hermeticidad IP66 en sistema óptico e IP44 en sistema eléctrico.
- Carcasa de aluminio inyectado, termoesmaltado color gris.
- Optica formada por reflector de aluminio hidroestampado en aluminio anodizado ALSAK y lente de vidrio templado tráfucido, levemente curvo para optimizar el flujo luminoso efectivo. Sello de silicona.
- Sistema de montaje a gancho.
- Cierres de seguridad que permiten abrir la luminaria, sin necesidad de herramientas para cambio de lámpara.
- Equipo eléctrico montado sobre placa. Para retirar el equipo eléctrico solo es necesario soltar dos tornillos.
- Con equipo eléctrico incorporado tipo reactor/ignitor CE o tipo autoregulator CWA USA, hasta 400 watts. Opcionalmente R/I doble potencia en sodio (400/250, 250/150, 150/70).

APLICACIONES

Para iluminar eficientemente vías de tránsito u otras con lámparas de sodio, haluro metálico o mercurio hasta 400 watts.

Por su alta hermeticidad (IP66), facilidad de mantenimiento, larga vida útil y prácticamente nula contaminación lumínica hacia el cielo, es ideal para usos de alta exigencia y especializados tales como: zonas de tránsito vehicular alto y polucionadas; zonas restrictivas a la contaminación del cielo (alrededores de observatorios); rotondas, cruces y vías de aceleración en autopistas, etc.

DIMENSIONES

Alto máximo: 800 mm. aprox.
Ancho máximo: 400 mm. aprox.
Profundidad: 120 mm. aprox.
Peso: 12 Kg. Sin Equipo Eléctrico



Difusor Prismado



Vidrio Curvo o Plano

Modelo : M-250R2

Sodio Alta Presion.

70 W.

150 W.

250W.

Haluros Metalicos.

150 W.

175 W.

250 W.

Certificado CONAMA N°686



Difusor Prismado



Vidrio Plano

Modelo : M-400R2

Sodio Alta Presion.

400 W.

Haluros Metalicos.

400 W.

Certificado CONAMA N°686



Vidrio Curvo Liso

Modelo : EURO-1

Sodio Alta Presion.

70 W.

100 W.

150W.

Haluros Metalicos.

150 W.

Certificado CONAMA N°686



Vidrio Curvo Liso

Modelo : EURO-2

Sodio Alta Presion.

150 W.

250 W.

Haluros Metalicos.

250 W.

Certificado CONAMA N°686



Vidrio Curvo Liso

Modelo : EURO-7

Sodio Alta Presion.

400 W.

600 W.

Haluros Metalicos.

400 W.

Certificado CONAMA N°686

ILUMINACION INDUSTRIAL



Modelo : GHB

(Abierta o Cerrada).

Incluye Gancho Montaje.

Sodio Alta Presion.

150 W.

250 W.

400 W.

Haluros Metalicos.

150 W. (Lampara quemador ceramica).

175 W.

250 W.

400 W.



ILUMINACION ORNAMENTAL



Modelo : SALEM

Sodio Alta Presion.

100 W.

150 W.

Haluros Metalicos.

150 W. (Lampara quemador ceramica).

Certificado CONAMA N°686

ILUMINACION DE AREAS INDUSTRIALES - DEPORTIVAS.

Modelo : PF-154

Sodio Alta Presion.

70 W.

100 W.

150 W.

250 W.

400 W.

Haluros Metalicos.

150 W. (Lampara quemador ceramica).

175 W.

250 W.

Certificado CONAMA N°686



Modelo : PFE-400

Sodio Alta Presion.

150 W.

250 W.

400 W.

600 W.

Haluros Metalicos.

250 W.

400 W.

Certificado CONAMA N°686



ILUMINACION DE AREAS INDUSTRIALES - DEPORTIVAS.

Modelo : GLAREFIGHTER

Sodio Alta Presion.

70 W.

100 W.

150 W.

250 W.

400 W.

Haluros Metalicos.

150 W. (Lampara quemador ceramica).

175 W.

250 W.

Certificado CONAMA N°686



Modelo : POWR SPOT

Sodio Alta Presion.

1000 W.

Certificado CONAMA N°686

